

# BeoSystem 3



# Inhoud

## **Menuoverzicht, 3**

Hier vindt u een overzicht van de schermmenu's.

## **Navigeren in menu's, 4**

Hier leest u hoe u de verschillende afstandsbedieningen kunt gebruiken voor het bedienen van de menu's.

## **Instellen voor eerste gebruik, 5**

Hier vindt u de menu's die verschijnen wanneer u de televisie de eerste keer inschakelt.

## **Menutaal kiezen, 7**

Hier leest u hoe u een menutaal selecteert.

## **Tunerinstelling, 8**

Hier leest u hoe u de interne tv-tuner of ingebouwde DVB-HD-module kunt uitschakelen.

## **Aansluitingen, 9**

Hier vindt u voorbeelden van waar u extra apparatuur moet aansluiten en hoe u een pc of camera kunt aansluiten.

## **Extra videoapparatuur aanmelden, 13**

Hier leest u hoe u aangesloten apparatuur kunt aanmelden in het menu AANSLUITINGEN.

## **Geprogrammeerde tv-kanalen bewerken, 16**

Hier leest u hoe u de volgorde van kanalen in de kanalenlijst kunt wijzigen, hoe u kanalen een naam kunt geven en hoe u ze kunt verwijderen.

## **Kanalen opnieuw afstemmen of toevoegen, 19**

Hier leest u hoe u nieuwe kanalen kunt toevoegen of hoe u kanalen opnieuw automatisch kunt afstemmen.

## **Luidsprekeropstelling – surroundgeluid, 20**

Hier leest u hoe u uw televisie kunt integreren in een surroundgeluidstelsel.

## **Adaptive Sound Technology, 25**

Hier leest u hoe u luidsprekers instelt en de geluidservaring optimaliseert met Adaptive Sound Technology.

## **Beeld- en geluidsinstellingen aanpassen, 30**

Hier leest u hoe u het beeld kunt instellen en hoe u lage tonen, hoge tonen, enz. kunt wijzigen. Ook het gebruik van de gamemodus wordt hier uitgelegd.

## **3D-televisie instellen, 33**

Instellingen doorvoeren voor het bekijken van 3D-televisie.

## **De kleurnauwkeurigheid van het scherm kalibreren, 34**

De kleurweergave op het scherm optimaliseren.

## **Dagelijks gebruik van luidsprekercombinaties, 35**

Hier leest u hoe u kunt schakelen tussen verschillende luidsprekercombinaties.

## **Twee beeldbronnen tegelijkertijd bekijken, 36**

Hier leest u hoe u twee beeldbronnen tegelijkertijd kunt bekijken.

## **Thuisbioscoop, 37**

Hier leest u hoe u uw televisie als thuisbioscoop kunt instellen.

## **De televisie automatisch laten in- en uitschakelen, 38**

Hier leest u hoe u uw televisie automatisch laat uitschakelen of hoe u de WEERGAVE PROGRAMMEREN voor uw televisie kunt instellen. Hoe u automatische stand-by-instellingen kunt invoeren en energie kunt besparen.

## **Wake-up Timer, 41**

Hier leest u hoe u zich 's ochtends door de televisie kunt laten wekken.

## **Tijd en datum instellen, 43**

Hier leest u hoe u de tijd en datum kunt instellen.

## **Het pincodesysteem, 44**

Hier leest u hoe u het pincodesysteem gebruikt.

## **Uw afstandsbediening instellen, 46**

Hier leest u hoe u moet aangeven aan de televisie of de navigatieknop op uw afstandsbediening is ingeschakeld of uitgeschakeld.

## **Functies inschakelen, 47**

Hier leest u hoe u een activeringsleutel invoert en toegang krijgt tot extra functies.

## **HDMI MATRIX, 48**

Hier leest u hoe u het menu HDMI MATRIX kunt instellen.

## **Teletekst, 50**

Hier leest u hoe u uw favoriete teletekstpagina's kunt opslaan als MEMO-pagina's.

## **Andere apparatuur bedienen met de Beo6 of de Beo4, 51**

Hier leest u hoe u aangesloten apparatuur kunt bedienen, waaronder set-top boxes, dvd-spelers, enz.

## **Een audiosysteem aansluiten en bedienen, 55**

Hier leest u hoe u een audiosysteem op uw televisie aansluit en een geïntegreerd audio-/videosysteem bedient.

## **Geluid en beeld doorgeven via BeoLink, 58**

Hier leest u hoe u aansluitingen maakt in een secundaire ruimte en hoe u een linksysteem bedient.

## **Televisie in een secundaire ruimte, 60**

Hier leest u hoe u uw televisie in een secundaire ruimte instelt en bedient.

## **Twee televisies in dezelfde ruimte, 62**

Hier leest u alles over de Option-programmering en de bediening van twee televisies in dezelfde ruimte.

# Menuoverzicht

1.

INSTELLING KANAAL

3D-WEERGAVE

SLAAPSTANDPROGRAMMERING

WEERGAVE PROGRAMMEREN

OVERIGE INSTELLINGEN

2.

KANALEN INSTELLEN

KANAAL TOEVOEGEN

AUTOMATISCH AFSTEMMEN

HANDMATIG AFSTEMMEN

3D

2D

3D-INSTELLINGEN

ACTIVEREN JA/NEE

WEERGAVEOVERZICHT

WEERGAVE PROGRAMMEREN

WAKE-UP TIMER

AANSLUITINGEN

TUNER SETUP

GELUID

(Wanneer Adaptive Sound Technology  
uitgeschakeld staat (UIT))

GELUID

(Wanneer Adaptive Sound Technology  
ingeschakeld staat (AAN))

BEELDINSTELLINGEN

TIJD/DATUM

STAND-BY-INSTELLINGEN

AFSTANDSBEDIENING

FUNCTIES INSCHAKELEN

TAAL MENU

AUTO COLOUR MANAGEMENT

3.

HANDMATIG AFSTEMMEN (OVERIGE)

ACTIVEER 3D

AV1-AV6

DISPLAY 1-2

HDMI EXPANDER

LINK

TV-TUNER

DVB

AANPASSEN

LUIDSPREKERTYPE

SPEAKERS FUNCTIES

LUIDSPREKERAFSTAND

LUIDSPREKERNIVEAU

ACTIEF GELUIDSSYSTEEM

AST AAN/UIT

AANPASSEN

LUIDSPREKERINSTELLINGEN

LUISTERVOORKEUREN

ACTIEF GELUIDSSYSTEEM

AST AAN/UIT

AUTOM. STAND-BY

ENERGIEBESPARING

NAVIGATIEKNOP

GEEN NAVIGATIEKNOP

# Navigeren in menu's

## Beo6

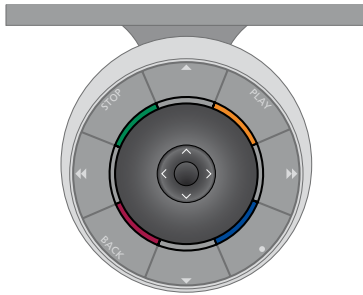

Als u uw televisie bedient met de Beo6-afstandsbediening, beweeg dan de middelste knop naar boven, onderen, links en rechts om door menu's te navigeren. Druk in het midden van de middelste knop om keuzes en instellingen in menu's te bevestigen.

Open het menu TV-INSTELLINGEN door te drukken op **Menu** terwijl de tv ingeschakeld is.

Druk op **BACK** om terug te keren naar vorige menu's.

Houd **BACK** ingedrukt om menu's te sluiten.

Als uw Beo6 is ingesteld voor gebruik zonder navigatieknop, druk dan op **STOP** om terug te gaan naar vorige menu's en op **BACK** om menu's te sluiten.

Opgelet: een Beo6 moet opnieuw geconfigureerd worden wanneer u nieuwe producten toevoegt aan uw opstelling.

U kunt uw televisie ook met een Beo5 bedienen, die een gelijkaardige bediening heeft als de Beo6.

---

## Beo4 met navigatieknop



Als u beschikt over een Beo4-afstandsbediening met een navigatieknop en uw televisie ingesteld is om deze knop te gebruiken, ([zie pagina 46](#)), beweeg dan de middelste knop naar boven, onderen, links en rechts om door menu's te navigeren. Druk in het midden van de middelste knop om keuzes en instellingen in menu's te bevestigen.

Open het menu TV-INSTELLINGEN door te drukken op **MENU** terwijl de tv ingeschakeld is. Als u een bron hebt geselecteerd die over een menu-overlay beschikt, druk dan twee keer op **MENU** om het menu TV-INSTELLINGEN te openen.

Druk op **BACK** om terug te keren naar vorige menu's.

Houd **BACK** ingedrukt om menu's te sluiten.

Als uw televisie ingesteld is voor gebruik zonder navigatieknop, moet u de 'sterknop' gebruiken om naar boven, naar onderen, naar links en naar rechts te navigeren in de menu's en op de middelste knop drukken om keuzes en instellingen in menu's te bevestigen. Druk op **STOP** om terug te keren naar vorige menu's. Druk op **BACK** om menu's te sluiten.

---

## Beo4 zonder navigatieknop



Als u een Beo4-afstandsbediening zonder navigatieknop hebt, moet u de 'sterknop' gebruiken om naar boven, naar onderen, naar links en naar rechts te navigeren in de menu's en op de middelste knop drukken om keuzes en instellingen in menu's te bevestigen.

Open het menu TV-INSTELLINGEN door te drukken op **MENU** terwijl de tv

ingeschakeld is. Als u een bron hebt geselecteerd die over een menu-overlay beschikt, druk dan twee keer op **MENU** om het menu TV-INSTELLINGEN te openen.

Druk op **STOP** om terug te keren naar vorige menu's.

Druk op **EXIT** om menu's te sluiten.

# Instellen voor eerste gebruik

De instelprocedure wordt geactiveerd wanneer de televisie op de netstroom wordt aangesloten en voor de eerste keer wordt ingeschakeld. U wordt automatisch door een reeks van schermmenu's geleid waarin u de extra apparatuur die u hebt aangesloten moet aanmelden, bijvoorbeeld een projector en luidsprekers.

Als u de instellingen later wilt wijzigen, kunt u deze menu's opnieuw openen en de nodige aanpassingen aanbrengen. Vergeet niet om de luidsprekertypes en -afstanden in te stellen in het menu GELUIDSINSTELLINGEN.

De procedure van instellen voor eerste gebruik varieert afhankelijk van uw instellingen in het menu AST AAN/UIT.

## Volgorde van de menu's bij het instellen voor het eerste gebruik

TAAL MENU ... Hier kunt u de taal voor de schermmenu's selecteren. De tekst op het scherm verandert als u van de ene taal naar de andere overschakelt.

AFSTANDBEDIENING ... Schakel de navigatieknop in of uit op uw afstandsbediening. [Zie pagina 46](#) voor informatie over het instellen van uw afstandsbediening. [Zie pagina 4](#) voor informatie over afstandsbedieningen.\*

TUNER SETUP ... Hiermee kunt u de televisietuner of DVB-tuner uitschakelen. [Zie pagina 8](#).

AANSLUITINGEN ... Selecteer het type apparatuur dat u op elke aansluitgroep hebt aangesloten, de gebruikte aansluiting, de productnaam en de bronnaam. Meer informatie over het menu AANSLUITINGEN [vindt u op pagina 13](#).

ANTENNEVERB. CONTROLLEREN ... Dit menu-item is alleen zichtbaar als de televisietuner is ingeschakeld.

AUTOMATISCH AFSTEMMEN ... Wanneer u uw aangesloten apparatuur hebt aangemeld, verschijnt er automatisch een menu voor het afstemmen van alle kanalen op het scherm. Druk op de **middelste** knop om de automatische kanaalafstemming te starten. De televisie zoekt alle beschikbare kanalen. Meer informatie over het afstemmen van tv-kanalen [vindt u op pagina 19](#).

AST AAN/UIT ... In dit menu kunt u een luidsprekerinstelmenu kiezen met of zonder Adaptive Sound Technology. De standaardinstelling is UIT. Meer informatie over Adaptive Sound Technology [vindt u op pagina 25](#).

### *Adaptive Sound Technology uitgeschakeld:*

LUIDSPREKERTYPE ... In dit menu selecteert u de luidsprekers die op de televisie zijn aangesloten (indien van toepassing). [Zie pagina 20](#) voor meer informatie.

TV SPEAKERS FUNCTIES ... In dit menu kunt u de functie voor elke aangesloten luidspreker in uw opstelling selecteren, zoals voor, achter of surround. Wanneer u een luidspreker markeert, wordt er een geluid geproduceerd door de luidspreker. Controleer of het luidsprekertype gemarkeerd in het menu overeenstemt met het luidsprekertype dat het geluid maakt. [Zie pagina 21](#) voor meer informatie.

LUIDSPREKERAFSTAND ... In dit menu selecteert u de afstand tot elk van de luidsprekers in uw opstelling (in meter). [Zie pagina 22](#) voor meer informatie.

LUIDSPREKERNIVEAU ... In dit menu kunt u het volumeniveau van elke luidspreker in uw opstelling instellen. [Zie pagina 23](#) voor meer informatie.

AANPASSEN ... In dit menu kunt u lage tonen, volume, hoge tonen, geluidssterkte aanpassen. Verder kunt u ook twee standaard geluidscombinaties instellen: één voor videobronnen en één voor audiobronnen aangesloten op uw televisie. [Zie pagina 32](#) voor meer informatie.

*\*Als u een Beo4 zonder navigatieknop hebt of als uw Beo4 niet op de juiste modus is ingesteld, kunt u de navigatieknop niet inschakelen. Raadpleeg de Beo4-handleiding of neem contact op met uw Bang & Olufsen-dealer voor meer informatie. Wijzig de modus echter niet tijdens het instellen voor eerste gebruik, aangezien het proces daardoor zal worden onderbroken.*

**Adaptive Sound Technology ingeschakeld:**

**LUIDSPREKERINSTELLINGEN ...** In dit menu kunt u het luidsprekertype registreren. Voer enerzijds de afstand in rechte lijn in van twee punten (punt A en punt B) tot elke luidspreker, tot de linker- en rechterkant van het televisiescherm en een projectorscherm en tot een kijkpositie, en anderzijds de onderlinge afstand tussen beide punten. [Zie pagina 27](#) voor meer informatie.

**TV ...** Selecteer de luidsprekers die u wilt activeren wanneer u televisiekijkt en bepaal de afstand tussen uw luisterpositie en drie van de geactiveerde luidsprekers. U kunt Adaptive Sound Technology inschakelen of de luidsprekerrollen en -niveaus instellen. [Zie pagina 28](#) voor meer informatie.

**CINEMA ...** Selecteer de luidsprekers die u wilt activeren voor een aangesloten projector en bepaal de afstand tussen uw luisterpositie en drie van de geactiveerde luidsprekers. U kunt Adaptive Sound Technology inschakelen of de luidsprekerrollen en -niveaus instellen. Dit menu is alleen beschikbaar als u een projector hebt aangesloten. [Zie pagina 28](#) voor meer informatie.

**AANPASSEN ...** In dit menu kunt u volume, lage tonen, hoge tonen en de geluidsterkte aanpassen. Verder kunt u ook twee standaard geluidscombinaties selecteren: één voor videobronnen en één voor audiobronnen aangesloten op uw televisie. U kunt ook selecteren welke LUISTERVOORKEUR geactiveerd moet worden wanneer u een audiobron inschakelt. Als u de optie HANDMATIG selecteert, dan blijft de luistervoorkeur die werd gebruikt op het moment dat de audiobron werd ingeschakeld actief en als al uw bronnen zijn uitgeschakeld, dan zal de luistervoorkeur die werd gebruikt voordat de audiobron werd ingeschakeld automatisch worden geactiveerd. Als u een van uw LUISTERVOORKEUREN selecteert, dan zal deze luistervoorkeur worden geactiveerd telkens wanneer u een audiobron inschakelt. [Zie pagina 32](#) voor meer informatie.

**GELUIDSINSTELLINGEN ...** Open het menu LUISTERVOORKEUREN en kies een LUISTERVOORKEUREN-veld. Selecteer vervolgens de luidsprekers die actief moeten zijn voor verschillende luisterposities, bijvoorbeeld de eetkamertafel of uw favoriete fauteuil, en bepaal de afstand tussen uw luisterpositie en drie van de geactiveerde luidsprekers. U kunt de Adaptive Sound Technology in- of uitschakelen en ofwel de geselecteerde luidsprekerinstelling draaien, ofwel de luidsprekerrollen en het geluidsniveau instellen. [Zie pagina 28](#) voor meer informatie.

**Vervolg instellen voor eerste gebruik:**

**STAND-BY-INSTELLINGEN ...** De televisie kan worden ingesteld om zichzelf na een periode van inactiviteit in stand-by stand te zetten. U kunt ook energiebesparing in- of uitschakelen, [zie pagina 40](#).

**DVB OPSTELLING ...** Als de DVB-HD-tuner is ingeschakeld, verschijnt het menu DVB OPSTELLING. Zie de afzonderlijke DVB-HD-handleiding voor meer informatie.

*Meer informatie over waar en hoe u extra apparatuur kunt aansluiten, vindt u in het hoofdstuk over aansluitpanelen in de handleiding Aan de slag.*

# Menutaal kiezen

U kunt de menutaal die u kiest wanneer u de televisie voor het eerst installeert op elk moment wijzigen.

Nadat u een menutaal hebt gekozen, worden alle menu's en berichten op het scherm in deze taal weergegeven.

U kunt de taal voor de schermmenu's kiezen in het menu TV-INSTELLINGEN.

De tekst op het scherm verandert als u van de ene taal naar de andere overschakelt.

- > Open het menu TV-INSTELLINGEN en selecteer OVERIGE INSTELLINGEN.
- > Druk op de **middelste** knop om het menu OVERIGE INSTELLINGEN te openen en markeer TAAL MENU.
- > Druk op de **middelste** knop om het menu TAAL MENU te openen.
- > Markeer uw voorkeurtaal.
- > Druk op de **middelste** knop om uw keuze op te slaan.
- > Druk op **BACK** om terug te gaan naar vorige menu's of houd **BACK** ingedrukt om de menu's te sluiten.

## TAAL MENU

DANSK  
DEUTSCH  
ENGLISH  
ESPAÑOL  
FRANÇAIS  
ITALIANO  
NEDERLANDS  
SVENSKA

# Tunerinstelling

Als u de tv-tuner of DVB-tuner uitschakelt, kunt u aangesloten randapparatuur met de TV- of DTV-knop activeren.

## *De interne tuner uitschakelen ...*

- > Open het menu TV-INSTELLINGEN en selecteer OVERIGE INSTELLINGEN.
- > Druk op de **middelste** knop om het menu OVERIGE INSTELLINGEN te openen en markeer TUNER SETUP.
- > Druk op de **middelste** knop om het menu TUNER SETUP te openen en markeer TV-TUNER.
- > Beweeg de navigatieknop naar links of naar rechts om te schakelen tussen de instelling AAN of UIT.
- > Markeer DVB.
- > Beweeg de navigatieknop naar links of naar rechts om te schakelen tussen de instelling AAN of UIT.
- > Druk op de **middelste** knop om de instellingen op te slaan of ...
- > ... houd **BACK** ingedrukt om de menu's te sluiten zonder op te slaan.

## TUNER SETUP

|          |     |
|----------|-----|
| TV-TUNER | AAN |
| DVB      | AAN |

*Het menu **INSTELLING KANAAL** is alleen beschikbaar als de tv-tuner is ingeschakeld. [Zie pagina's 16 en 19.](#)*

*Als u een harddiskrecorder van Bang & Olufsen op uw tv hebt aangesloten, raden wij u aan de tv-tuner niet uit te schakelen.*



# Aansluitingen

Op het aansluitpaneel van de televisie kunt u signaalkabels aansluiten evenals diverse soorten extra apparatuur, bijvoorbeeld een videorecorder of een muzieksysteem van Bang & Olufsen.

Alle apparaten die u op deze ingangen aansluit, moet u aanmelden via het menu **AANSLUITINGEN**. [Zie pagina 13](#) voor meer informatie.

Voor u apparatuur aansluit op uw televisie, mag u niet vergeten de televisie los te koppelen van de netroom.

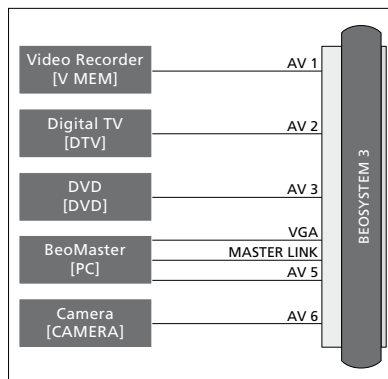
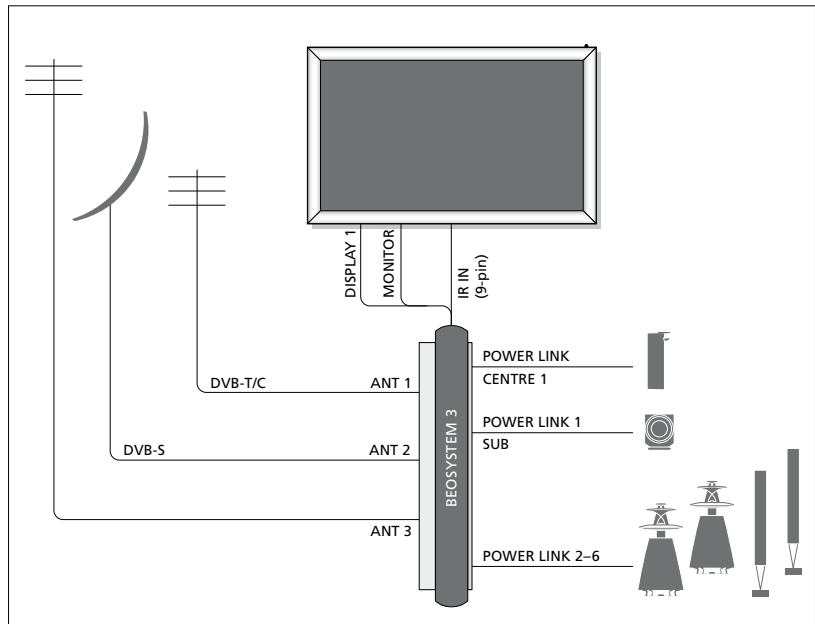

Er gelden enkele beperkingen met betrekking tot types van apparatuur die op de ingangen kunnen worden aangesloten.

Apparatuur met een VGA-uitgang kan alleen worden aangesloten en aangemeld op de AV5- en AV6-aansluitingen.

## Luidsprekers

Gebruik Power Link-luidsprekers van Bang & Olufsen. Gebruik de bij de luidsprekers geleverde kabels. Kabels zijn verkrijgbaar bij uw Bang & Olufsen-dealer.

## Apparatuur met HDMI™-uitgang

Apparatuur met een HDMI-uitgang, zoals een set-top box, kan op elk van de beschikbare HDMI-aansluitingen van de tv worden aangesloten, ongeacht de AV-aansluitgroep waarop u de apparatuur hebt aangesloten. Om de bron te versturen naar een andere ruimte, moet u ook een CVBS-videosignaal van de aangesloten apparatuur doorsturen naar een AV-aansluiting op het aansluitpaneel. Meer informatie over hoe u aangesloten apparatuur moet instellen voor gebruik [vindt u op pagina 13](#).

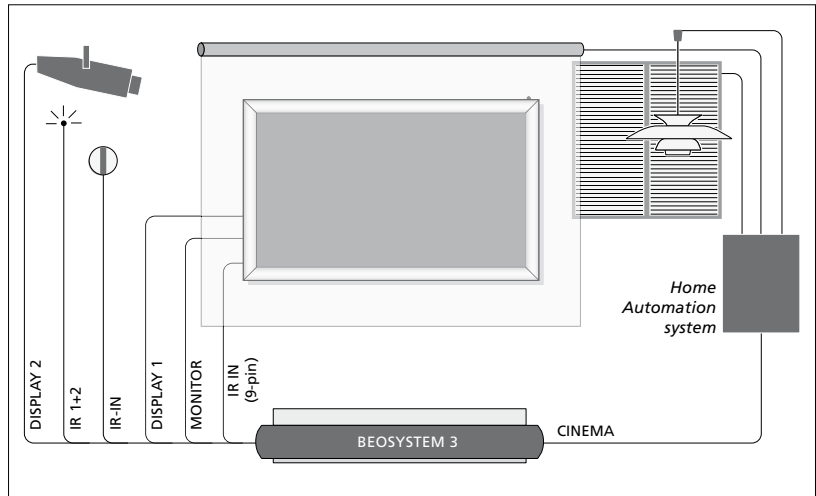

**Thuisbioscoopstelling met een projector en huisautomatiseringssysteem**

Gebruik een plasmascherm en/of een projector of sluit een huisautomatiseringssysteem aan op de tv, zodat u de lampen en gordijnen in de kamer kunt bedienen. Als u alleen een scherm of een projector aansluit, sluit deze dan aan op de DISPLAY 1-aansluiting. Als u beide aansluit, sluit dan het scherm aan op de DISPLAY 1-aansluiting en de projector op de DISPLAY 2-aansluiting. Het is niet mogelijk om twee schermen of twee projectoren tegelijkertijd aan te sluiten.

Als de ingebouwde ontvanger voor de signalen van de afstandsbediening (infraroodontvanger) verborgen is achter het neergelaten projectiescherm, moet u ook een externe infraroodontvanger voorzien. De infraroodontvanger is als optioneel accessoire verkrijgbaar bij uw Bang & Olufsen-dealer.

Voor meer informatie over thuisbioscopen, zie [pagina 37](#).

## Bediening

In de AV-menu's kunt u selecteren hoe een door PUC bediend product wordt aangesloten. U kunt kiezen tussen 'STEKKER' (kabel) en 'INFRAROOD' (IR-blaster). Als u 'STEKKER' selecteert, moet u een keuze maken tussen 'MODULATIE AAN' en 'MODULATIE UIT'. Neem voor informatie over het type kabel en modulatie-instellingen contact op met uw dealer.

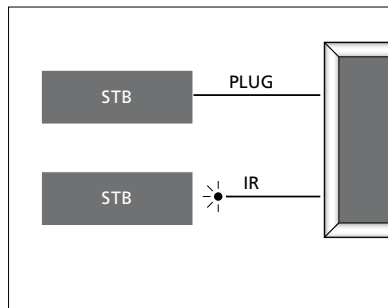

**Infraroodzenders:** Om producten van een ander merk dan Bang & Olufsen met uw Bang & Olufsen-afstandsbediening te kunnen bedienen, dient u een infraroodzender te bevestigen op elk van de producten. Sluit elke zender aan op de overeenstemmende aansluiting CTRL op het hoofdaansluitpaneel.

## DVB-module

De CA-module werkt als een 'kaartlezer' voor uw smartcard, die de gecodeerde signalen van uw provider decodeert.

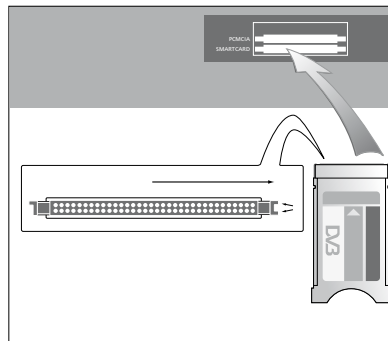

De CA-module heeft één uitstekende rand aan de ene kant en twee uitstekende randen aan de andere kant. De kant met twee randen moet naar rechts gericht worden.

Wanneer de kaart wordt ingevoerd, moet de gouden chip naar boven zijn gericht.

## >> Aansluitingen

### **Een pc aansluiten en gebruiken**

**BELANGRIJK!** Voordat u een pc aansluit op de televisie, moet u de televisie, computer en alle op de computer aangesloten apparatuur loskoppelen van de netstroom.

#### *Een computer aansluiten op uw televisie ...*

- > Sluit het ene uiteinde met de juiste kabel aan op de DVI-, VGA- of HDMI-uitgang op uw computer en het andere uiteinde op de VGA- of HDMI-aansluiting op de televisie.
- > Om het geluid van de computer via de televisieluidsprekers te kunnen beluisteren, moet u met een geschikte kabel de geluidsuitgang van de computer aansluiten op de L-R- of SPDIF-aansluitingen van de televisie.
- > Sluit uw televisie, de computer en alle op de computer aangesloten apparatuur weer aan op de netstroom. De pc moet aangesloten zijn op een geaard stopcontact zoals beschreven in de installatie-instructies van de pc.

*Als u de pc hebt aangesloten op de VGA-aansluiting op de televisie, moet u de pc aanmelden bij de AV5- of AV6-aansluiting in het menu AANSLUITINGEN. Een pc aangesloten op de HDMI-aansluiting kan worden aangemeld bij elk van de AV-aansluitgroepen.*

### **Het computerbeeld op het scherm weergeven**

Gebruik uw afstandsbediening om het beeld van de computer op het scherm weer te geven.

#### *Het computerbeeld weergeven ...*

- > Druk op **PC** om het beeld weer te geven. U kunt nu met uw computer werken zoals u gewend bent. (Beo4: Druk op **LIST** en beweeg de navigatieknop naar boven of naar onderen om **PC** te selecteren op de Beo4-display. Druk vervolgens op de **middelste** knop om het beeld weer te geven.)

### **Digitale foto's op uw scherm bekijken**

Als u foto's wilt bekijken, sluit dan de camera aan op de AV6-aansluiting(en) en schakel de televisie in. De televisie detecteert het signaal automatisch en geeft de beelden weer op het scherm.

#### *Als het signaal van de camera uitgeschakeld is ...*

- > Druk op **CAMERA** op de Beo6. (Beo4: Druk op **LIST** en beweeg de navigatieknop naar boven of naar onderen om **CAMERA** te selecteren op de Beo4-display. Druk vervolgens op de **middelste** knop om het beeld weer te geven.)

# Extra videoapparatuur aanmelden

Als u extra videoapparatuur aansluit op de televisie, moet u deze aanmelden in het menu AANSLUITINGEN.

Wanneer u de televisie instelt voor het eerste gebruik, worden sommige apparaten die op dat moment zijn aangesloten gedetecteerd door de televisie. Het menu AANSLUITINGEN zal automatisch op het scherm verschijnen zodat u aangesloten apparaten die niet automatisch werden gedetecteerd kunt aanmelden. Als u op een latere datum apparaten aansluit, moet u ze aanmelden in het menu AANSLUITINGEN.

## Wat is er aangesloten?

Als u de apparaten die op de televisie zijn aangesloten aanmeldt, kunt u ze met de afstandsbediening bedienen.

- > Open het menu TV-INSTELLINGEN en selecteer OVERIGE INSTELLINGEN.
- > Druk op de **middelste** knop om het menu OVERIGE INSTELLINGEN weer te geven. AANSLUITINGEN is al gemarkeerd.
- > Druk op de **middelste** knop om het menu AANSLUITINGEN weer te geven.
- > Beweeg de navigatieknop naar boven of naar onderen om door de verschillende aansluitgroepen te bladeren: AV1, AV2, AV3, AV4, AV5, AV6, DISPLAY 1, DISPLAY 2, HDMI EXPANDER en LINK.
- > Druk op de **middelste** knop om een aangesloten producttype aan te kunnen melden bij de gemarkeerde aansluitgroep.
- > Beweeg de navigatieknop naar boven of naar onderen om te bladeren door de aansluitingen in de groep.
- > Beweeg de navigatieknop naar links of naar rechts om het apparaat dat u op de gemarkeerde aansluiting hebt aangesloten aan te melden.
- > Druk op de **middelste** knop **wanneer** BRON gemarkeerd is om een product uit de schermlijst te kunnen selecteren.
- > Beweeg de navigatieknop naar links of naar rechts om lijsten voor andere soorten producten weer te geven.
- > Beweeg de navigatieknop naar boven of naar onderen of gebruik een cijferknop om de naam van het product te markeren en druk op de **middelste** knop om het product aan te melden.
- > Druk op de **groene** knop om de bron een naam te kunnen geven. Het naamgevingsmenu zal worden geactiveerd.
- > Beweeg de navigatieknop naar boven of naar onderen om de individuele tekens waaruit de naam bestaat te selecteren.
- > Druk op de **middelste** knop om de naam te accepteren.

### AANSLUITINGEN

|               |      |
|---------------|------|
| AV1           | GEEN |
| AV2           | GEEN |
| AV3           | GEEN |
| AV4           | GEEN |
| AV5           | GEEN |
| AV6           | GEEN |
| DISPLAY 1     | ...  |
| DISPLAY 2     | GEEN |
| HDMI EXPANDER | NEE  |
| LINK          |      |

*De beschikbare aansluitingen kunnen variëren naargelang uw opstelling.*

- > De namen worden weergegeven op het televisiescherm wanneer de bron geselecteerd is.
- > Druk op de **middelste** knop om het menu STAND-BYOPTIES te openen.
- > Beweeg de navigatieknop naar boven of naar onderen om een stand-byoptie te markeren (het moment waarop de aangesloten apparatuur in stand-by moet worden gezet). [Zie pagina 15](#).
- > Druk op de **middelste** knop om de gemarkeerde stand-byoptie te selecteren.
- > Wanneer u klaar bent met de instellingen voor een enkele aansluitgroep, druk dan op de **middelste** knop om terug te keren naar het menu AANSLUITINGEN.
- > Herhaal de procedure voor elke aansluitgroep.

*Wanneer u bij het instellen voor het eerste gebruik (alleen dan) alle aangesloten apparatuur hebt aangemeld, druk dan op de **groene** knop om de instellingen op te slaan.*

**Items in het menu AV1 – AV6 ...**

**BRON ...** Selecteer de bron die u hebt aangesloten. De optie die u selecteert, geeft aan welke knop op de afstandsbediening de bron inschakelt. Bijvoorbeeld: een bron aangemeld als V.MEM wordt ingeschakeld wanneer u op de **V.MEM**-knop drukt. Een bron aangemeld als DTV2 wordt ingeschakeld wanneer u op **DTV2** drukt. (Beo4: Druk op **LIST** en beweeg de navigatieknop naar boven of naar onderen om **DTV2** weer te geven. Druk vervolgens op de **middelste knop**). De opties zijn:  
**GEEN ...** als er niets is aangesloten.  
**V.MEM ...** voor een aangesloten videorecorder of harddiskrecorder.  
**DVD/DVD2 ...** voor een aangesloten dvd-speler of -recorder.  
**DTV ...** gebruikt voor de optionele DVB-module, tenzij u de DVB-tuner uitschakelt in het menu **TUNER SETUP**.  
**DTV2 ...** voor andere apparatuur, bijvoorbeeld een set-top box.  
**V.AUX2 ...** voor andere apparatuur, bijvoorbeeld een spelconsole.  
**TV ...** gebruikt voor de tv-tuner, tenzij u de tuner uitschakelt in het menu **TUNER SETUP**.  
**PC ...** voor een aangesloten pc.  
**MIDDEN ...** voor aansluiting van een bronnencentrum, dat tot zes geïntegreerde bronnen kan bevatten, bijvoorbeeld een dvd-speler en een set-top box. Deze optie is alleen beschikbaar in de AV1- en AV2-menu's.  
**NAAM ...** Hiermee kunt u de bron die u aanmeldt een naam geven. De naam die u invoert, wordt weergegeven op het scherm wanneer u de bron activeert.  
**AUTOM. INSTELLEN ...** Maakt automatische selectie van bronnen mogelijk zodra de televisie een signaal detecteert, op voorwaarde dat de televisie is ingeschakeld op dat moment. De opties zijn JA en NEE.  
**(TIMEROPNAME) ...** Hiermee kunt u het signaal voor timeropname voor een aangesloten recorder activeren. De opties zijn JA en NEE. Alleen beschikbaar in de AV1- en AV2-menu's en kan alleen in een van deze menu's worden geactiveerd, op welk moment dan ook.

**HDMI ...** Geeft aan of de apparatuur op de televisie is aangesloten via een van de HDMI-aansluitingen. Selecteer de geschikte aansluiting.  
**(GELUIDSINGANG) ...** Geeft het gebruikte geluidssignaal aan. Deze optie is alleen beschikbaar wanneer de apparatuur wordt aangemeld bij een HDMI-aansluiting. De opties zijn HDMI en S/P-DIF.  
**(YPbPr) ...** Geeft aan of de apparatuur op de televisie is aangesloten via de YPbPr-aansluitingen. De opties zijn JA en NEE. Kan alleen worden aangemeld in een van de AV-menu's (AV2 of AV3). Aanmelden kan op elk gewenst moment.  
**(AV3 -> AV1) ...** Hiermee kunt u selecteren of de tv-signalen van AV3 naar AV1 moet doorsturen, zelfs wanneer de tv is uitgeschakeld. U kunt deze functie gebruiken wanneer u een externe tv-tuner hebt aangesloten op AV3 en een videorecorder op AV1. De opties zijn: NEE en AUTO. Deze optie is alleen beschikbaar in het AV3-menu.  
**(VGA) ...** Geeft aan of de apparatuur op de televisie is aangesloten via de VGA-aansluiting. De opties zijn JA en NEE. Kan alleen worden aangemeld in een van de AV-menu's (AV5 of AV6). Aanmelden kan op elk gewenst moment.

Hoewel u uw apparatuur bij elk van de beschikbare brontypes kunt aanmelden, kan het type dat u selecteert een invloed hebben op de manier waarop u uw bron kunt gebruiken.

**Items in het menu DISPLAY 1 en DISPLAY 2 ...**

Selecteer het aangesloten scherm en een projectortype.

**Items in het menu HDMI-EXPANDER ...**

Een HDMI expander moet altijd worden aangesloten op HDMI C, wanneer deze aanwezig is. Bij het aansluiten van een HDMI expander komen er extra HDMI-aansluitingen ter beschikking: C1, C2, C3 en C4.

**Items in het menu LINK ...**

Stel een verbindingfrequentie in en schakel de systeemmodulator in.

| AV2                |      |
|--------------------|------|
| BRON NAAM          | GEEN |
| AUTOM. INSTELLEN   | NEE  |
| TIMEROPNAME        | NEE  |
| HDMI GELUIDSINGANG | NEE  |
| YPbPr              | NEE  |

**Over hd-bronnen (High Definition) ...**

Sd-signalen (Standard Definition) kunnen worden opgenomen en naar een televisie in een secundaire ruimte worden gestuurd, hd-signalen niet.

Sluit zowel de hd- als de sd-signalen aan op de televisie. De televisie zal altijd het beste signaal gebruiken. Als er geen hd-signaal beschikbaar is, wordt het sd-signaal weergegeven.

*OPGELET! Als u andere apparatuur heeft aangesloten op uw televisie dient u ENERGIEBESP. op UIT te zetten. [Zie pagina 40](#) voor meer informatie.*

**Stand-byopties ...**

Als u een product van een ander merk dan Bang & Olufsen in het menu AANSLUITINGEN aanmeldt, kunt u ook andere STAND-BYOPTIES voor uw product selecteren. Dit betekent dat u kunt kiezen of het aangesloten product automatisch in stand-bystand zal worden gezet.

***De opties zijn:***

UIT BIJ BRONWISSEL ... Het product gaat onmiddellijk naar stand-by zodra u een andere bron selecteert.

UIT ALS TV STAND-BY ... Het product gaat naar stand-by wanneer u de televisie in de stand-bystand zet.

ALTIJD AAN ... De televisie activeert de stand-bystand niet voor het product, maar het is wel mogelijk dat het product zelf de stand-bystand activeert ten gevolge van eigen instellingen.

MANUELE BEDIENING ... Het product kan alleen worden in- en uitgeschakeld met de afstandsbediening. Meer informatie hierover [vindt u op pagina 55](#).

# Geprogrammeerde tv-kanalen bewerken

Als na de automatische afstemming de kanalen niet werden opgeslagen op de kanaalnummers die u verkiest of niet alle opgeslagen kanalen automatisch een naam kregen, dan kunt u de volgorde van de kanalen aanpassen en de kanalen de naam geven van uw keuze.

Als u verdere aanpassingen wilt doen aan de ingestelde kanalen, bijvoorbeeld fijn afstemmen, gebruik dan het menu **HANDMATIG AFSTEMMEN** ([zie pagina 18](#)).

Zie de handleiding voor de DVB-module voor het afstemmen van uw digitale kanalen.

## **Ingestelde tv-kanalen verplaatsen, een naam geven of verwijderen**

Nadat de automatische afstemming van kanalen voltooid is, verschijnt automatisch het menu **KANALEN INSTELLEN** en kunt u de ingestelde tv-kanalen verplaatsen of een naam geven. U kunt ook ongewenste tv-kanalen verwijderen.

### *Het menu KANALEN INSTELLEN openen ...*

- > Open het menu **TV-INSTELLINGEN** en selecteer **AFSTEMMEN**.
- > Druk op de **middelste** knop om het menu **AFSTEMMEN** te openen en markeer **KANALEN INSTELLEN**.
- > Druk op de **middelste** knop om het menu **KANALEN INSTELLEN** te openen.

### *Geprogrammeerde tv-kanalen verplaatsen ...*

- > Selecteer in het menu **KANALEN INSTELLEN** het kanaal dat u wilt verplaatsen.
- > Beweeg de navigatieknop naar rechts om het kanaal uit de lijst te halen.
- > Beweeg de navigatieknop naar boven of naar onderen om het kanaal naar het gewenste kanaalnummer te verplaatsen.
- > Beweeg de navigatieknop naar links om het kanaal weer in te voegen in de lijst of van plaats te laten verwisselen met het kanaal dat is ingesteld op het gewenste kanaalnummer.
- > Verplaats nu dit laatste kanaal naar een vrij kanaalnummer of naar een ander nummer dat al bezet is en herhaal de procedure.
- > Als u alle gewenste kanalen hebt verplaatst, drukt u op **BACK** om terug te bladeren door de menu's of houdt u **BACK** ingedrukt om alle menu's te sluiten.



## >> Geprogrammeerde tv-kanalen bewerken

### Geprogrammeerde kanalen een naam geven ...

- > Selecteer in het menu KANALEN INSTELLEN het kanaal dat u een naam wilt geven.
- > Druk op de **groene** knop om het kanaal een naam te kunnen geven. Het naamgevingsmenu zal worden geactiveerd.
- > Beweeg de navigatieknop naar boven of naar onderen om de individuele tekens waaruit de naam bestaat te selecteren.
- > Beweeg de navigatieknop naar links of naar rechts om de cursor te verplaatsen tussen de tekens.
- > Druk op de **middelste** knop om de naam op te slaan.
- > Herhaal deze procedure indien nodig om andere kanaalnummers een naam te geven.
- > Wanneer u de gewenste kanalen een naam hebt gegeven, drukt u op de **middelste** knop om de aangepaste lijst te accepteren of houdt u **BACK** ingedrukt om alle menu's te sluiten.

### Geprogrammeerde kanalen verwijderen ...

- > Selecteer in het menu KANALEN INSTELLEN het kanaal dat u wilt verwijderen.
- > Beweeg de navigatieknop naar rechts om het kanaal uit de lijst te halen.
- > Druk op de **gele** knop om het kanaal te kunnen verwijderen.
- > Druk nogmaals op de **gele** knop om de verwijdering te bevestigen of beweeg de navigatieknop twee keer naar links om het kanaal opnieuw in de lijst te plaatsen.
- > Als u de gewenste kanalen hebt gewist, drukt u op **BACK** om alle menu's te sluiten.

| TV-KANALEN INSTELLEN |    |
|----------------------|----|
|                      | 1  |
| TV 2                 | 2  |
| .....                | 3  |
| BBC 1                | 4  |
| EUROSPORT            | 5  |
| TV 4                 | 6  |
| ZDF                  | 7  |
| .....                | 8  |
| DISCOVERY            | 9  |
|                      | 10 |

Een kanaal verplaatsen.

| TV-KANALEN INSTELLEN |    |
|----------------------|----|
|                      | 1  |
| TV 2                 | 2  |
| A . . . .            | 3  |
| BBC 1                | 4  |
| EUROSPORT            | 5  |
| TV 4                 | 6  |
| ZDF                  | 7  |
| .....                | 8  |
| DISCOVERY            | 9  |
|                      | 10 |

Een kanaal een naam geven.

| TV-KANALEN INSTELLEN |    |
|----------------------|----|
|                      | 1  |
| TV2                  | 2  |
| .....                | 3  |
| BBC 1                | 4  |
| EUROSPORT            | 5  |
| TV 4                 | 6  |
| ZDF                  | 7  |
| .....                | 8  |
| DISCOVERY            | 9  |
|                      | 10 |

Een kanaal verwijderen.

## Geprogrammeerde kanalen aanpassen

U kunt tv-kanalen opslaan onder een eigen kanaalnummer. U kunt de ontvangst verbeteren door de kanalen fijn af te stemmen, aangeven welke kanalen gecodeerd zijn en voor elk afzonderlijk kanaal het gewenste geluidstype te kiezen.

- > Open het menu TV-INSTELLINGEN en selecteer NSTELLING KANAAL.
- > Druk op de **middelste** knop om het menu INSTELLING KANAAL te openen en markeer HANDMATIG AFSTEMMEN.
- > Druk op de **middelste** knop om het menu TV HANDMATIG AFSTEMMEN te openen.
- > Beweeg de navigatieknop naar boven en naar onderen om te bladeren door de menu-items.
- > Beweeg de navigatieknop naar links en naar rechts om uw keuzes voor elk item weer te geven.
- > Als u NAAM kiest, druk dan daarna op de **groene** knop om de naamgevingsprocedure te starten. Beweeg de navigatieknop naar boven en naar onderen om de tekens van de gekozen naam in te voeren. Beweeg de navigatieknop naar links en naar rechts om te bewegen door de tekens in de naam.
- > Als u het extra menu TV HANDMATIG AFSTEMMEN wilt openen, ga dan eerst naar OVERIGE en druk op de **middelste** knop. Nu kunt u de fijnafstemming uitvoeren of het geluidstype kiezen.
- > Druk na het bewerken op de **middelste** knop om de instellingen te bevestigen.
- > Druk op de **middelste** knop om het aangepaste kanaal op te slaan.
- > Houd **BACK** ingedrukt om alle menu's te sluiten.

Als het item TV-SYSTEM in het menu verschijnt, controleer dan of het juiste zendsysteem is geselecteerd voordat u begint met afstemmen:

B/G ... voor PAL/SECAM BG  
 I ... voor PAL I  
 L ... voor SECAM L  
 M ... voor NTSC M  
 D/K ... voor PAL/SECAM D/K

Als bepaalde kanalen in twee talen uitzenden en u wilt beide talen gebruiken, dan kunt u het kanaal twee keer opslaan, één keer voor elke taal.

### Items in het menu TV HANDMATIG AFSTEMMEN ...

KANAAL ZOEKEN ... Het zoeken van kanalen starten.  
 FREQUENTIE ... Een afstemmingsfrequentie kiezen.  
 KANAALNUMMER ... Het kanaalnummer opslaan of wijzigen. U kunt maximaal 99 kanalen opslaan.  
 NAAM ... Het naamgevingsmenu openen en het gekozen kanaal een naam geven.  
 OVERIGE... Het extra menu TV HANDMATIG AFSTEMMEN openen.

### Items in het extra menu TV HANDMATIG AFSTEMMEN ...

FIJNAFSTEMMING ... De fijnafstemming van de frequentie van een (geprogrammeerd) kanaal uitvoeren. Fijnafstemming is mogelijk binnen een bereik van -8 tot +8.  
 (DECODER) ... Een decoder is nodig voor de ontvangst van gecodeerde kanalen. Gewoonlijk wordt de decoder automatisch herkend tijdens de kanaalafstemming, maar u kunt ook een decoder kiezen met behulp van deze menuoptie. Stel DECODER in op een van de volgende opties: AAN (voor decoder aan) of UIT (voor geen decoder).  
 (TV-SYSTEM)... Tv-zendsysteem – deze optie is alleen beschikbaar op bepaalde types tv-toestellen, aangezien het tv-zendsysteem meestal automatisch wordt geselecteerd.

### TV HANDMATIG AFSTEMMEN

|               |        |
|---------------|--------|
| KANAAL ZOEKEN | ...    |
| FREQUENTIE    | 217    |
| KANAALNUMMER  | 7      |
| NAAM          | DR 1   |
| FIJNAFSTEMMEN | 0      |
| DECODER       | UIT    |
| TV-SYSTEM     | PAL/BG |
| GELUID        | STEREO |

GELUID (mono, stereo of taal) ... Voor verschillende kanalen kunnen verschillende types geluid beschikbaar zijn: mono, stereo of verschillende talen. Selecteer voor het betreffende kanaal of frequentie de opties MONO (FM/NICAM-monogeluid), STEREO (NICAM/A2-stereogeluid), MONO1 (mono taal 1), MONO2 (mono taal 2), MONO3 (mono taal 3) of STEREO2 (stereo taal 2).

*Ook al hebt u een geluidstype of taal opgeslagen, toch kunt u schakelen tussen de verschillende types tijdens het bekijken van een tv-programma. Meer informatie vindt u in de handleiding Aan de slag.*

# Kanalen opnieuw afstemmen of toevoegen

U kunt uw televisie zelf naar tv-kanalen laten zoeken.

U kunt maximaal 99 verschillende tv-kanalen instellen op eigen kanaalnummers en elk kanaal een eigen naam geven.

U kunt op nieuwe kanalen afstemmen, bijvoorbeeld wanneer u verhuist - of u kunt opnieuw afstemmen op eerder gewiste kanalen.

Als u kanalen afstemt via het menu KANAAL TOEVOEGEN, blijven uw eerder ingestelde kanalen ongewijzigd. Zo behoudt u alle kanaalnamen en hun volgorde in de kanalenlijst, evenals alle speciale instellingen voor die kanalen.

U kunt alle tv-kanalen opnieuw automatisch laten afstemmen door de televisie. U kunt ook een nieuw kanaal toevoegen of een ingesteld kanaal bijwerken dat bijvoorbeeld door de zendgemachtigde is verplaatst.

- > Open het menu INSTELLINGEN en selecteer INSTELLING KANAAL.
- > Druk op de **middelste** knop om het menu INSTELLING KANAAL op te roepen.

## **Kanalen opnieuw automatisch afstemmen ...**

- > Selecteer AUTOMATISCH AFSTEMMEN in het menu INSTELLING KANAAL.
- > Druk op de **middelste** knop om het menu AUTOMATISCH AFSTEMMEN te openen.
- > Beweeg de navigatieknop naar rechts om automatisch afstemmen te starten.
- > Als de automatische afstemming voltooid is, verschijnt het menu KANALEN INSTELLEN. U kunt dan kanalen verwijderen of een naam geven.

## **Nieuwe tv-kanalen toevoegen ...**

- > Selecteer KANAAL TOEVOEGEN in het menu INSTELLING KANAAL.
- > Druk op de **middelste** knop om het menu KANAAL TOEVOEGEN te openen.
- > Beweeg de navigatieknop naar rechts om te starten. Als er nieuwe kanalen worden gevonden, worden deze automatisch toegevoegd.
- > Als het afstemmen voltooid is en er zijn nieuwe kanalen toegevoegd, dan verschijnt het menu KANALEN INSTELLEN. U kunt dan kanalen verwijderen of een naam geven. De cursor staat op het eerste nieuwe kanaal dat aan de lijst is toegevoegd.

| TV AUTOMATISCH AFSTEMMEN |   |
|--------------------------|---|
| .....                    |   |
| ZENDERS                  | 0 |
| .....                    | 1 |

*OPGELET! Als u alle tv-kanalen opnieuw afstemt, gaan alle kanaalinstellingen die u hebt gemaakt verloren!*

| TV-KANAAL TOEVOEGEN |    |
|---------------------|----|
| .....               |    |
| PRIME               | 31 |
| TV 2                | 32 |
| .....               | 33 |
| BBC 1               | 34 |
| EUROSPORT           | 35 |
| TV 4                | 36 |
| ZDF                 | 37 |
| DISCOVERY           | 38 |
| .....               | 39 |

# Luidsprekeropstelling – surroundgeluid

Door Power Link-luidsprekers en een BeoLab-subwoofer aan uw televisie toe te voegen, krijgt u een perfect surroundgeluidstelsel.

Een surroundgeluidopstelling past makkelijk in uw huiskamer. Bepaal met behulp van de afbeelding uw ideale kijk- en luisterpositie. De beste geluidservaring ontstaat binnen het gebied gecreëerd door de luidsprekers.

Als u beschikt over meerdere luidsprekers en een Beo6-afstandsbediening, dan kunt u genieten van de voordelen van Adaptive Sound Technology in plaats van de opstelling beschreven in dit hoofdstuk. [Zie pagina 25.](#)

## Uw luidsprekertypes selecteren

Schakel de televisie in in tv- of thuisbioscoopmodus voor u de luidsprekerinstellingen aanpast.

### *De luidsprekertypes aanmelden ...*

- > Open het menu TV-INSTELLINGEN en selecteer OVERIGE INSTELLINGEN.
- > Druk op de **middelste** knop om het menu OVERIGE INSTELLINGEN te openen en selecteer GELUIDSINSTELLINGEN.
- > Druk op de **middelste** knop om het menu GELUIDSINSTELLINGEN te openen en markeer LUIDSPREKERTYPE.
- > Druk op de **middelste** knop om het menu LUIDSPREKERTYPE te openen en beweeg de navigatieknop naar links of naar rechts om het type van uw middenluidspreker te selecteren.
- > Markeer CONFIG. Hiermee kunt u een MIDDEN-configuratie selecteren als enkele luidspreker of als paar. Afhankelijk van welke middenluidspreker of luidsprekers u selecteert, kan CONFIG. grijs en ontoegankelijk zijn.
- > Beweeg de navigatieknop naar onderen om naar de volgende luidspreker te gaan en beweeg de navigatieknop naar links of naar rechts om uw luidsprekertype te selecteren.
- > Druk op de **middelste** knop om op te slaan of druk op **BACK** om het menu te sluiten zonder op te slaan.

### LUIDSPREKERTYPE

|               |             |
|---------------|-------------|
| CENTRE 1      | BEOLAB 7-4  |
| CONFIG.       |             |
| LUIDSPREKERS: |             |
|               | BEOLAB 4000 |
|               | BEOLAB 4000 |
|               | BEOLAB 4000 |
|               | BEOLAB 5    |
|               | BEOLAB 5    |
|               | BEOLAB 4000 |
|               | GEEN        |
|               | BEOLAB 5    |
|               | GEEN        |
|               | GEEN        |

## Funcities toekennen aan luidsprekers

De luidsprekers die u op de televisie aansluit, kunnen meer dan één functie hebben. Als u bijvoorbeeld één set voorluidsprekers gebruikt wanneer u televisiekijkt op uw televisiescherm, kunt u uw stoel negentig graden draaien naar een projectorscherm en diezelfde luidsprekers gebruiken als rechter voor- en achterluidsprekers in een surroundgeluidstelsel voor uw thuisbioscoop.

### Funcities toekennen aan luidsprekers ...

- > Open het menu TV-INSTELLINGEN en selecteer OVERIGE INSTELLINGEN.
- > Druk op de **middelste** knop om het menu OVERIGE INSTELLINGEN te openen en selecteer GELUIDSINSTELLINGEN.
- > Druk op de **middelste** knop om het menu GELUIDSINSTELLINGEN te openen en markeer SPEAKERS FUNCTIES.
- > Druk op de **middelste** knop om het menu SPEAKERS FUNCTIES te openen.
- > Markeer een luidsprekerfunctie. Wanneer u een luidsprekerfunctie markeert, wordt er een geluid geproduceerd door de luidspreker.
- > Beweeg de navigatieknop naar links of rechts om een functie te selecteren voor de luidspreker die het geluid produceert.
- > Herhaal deze procedure voor elke luidspreker.
- > Druk op de **middelste** knop om op te slaan of houd **BACK** ingedrukt om het menu te sluiten zonder op te slaan.

In TV-modus kan de functie **CENTRE 1** niet worden aangepast.

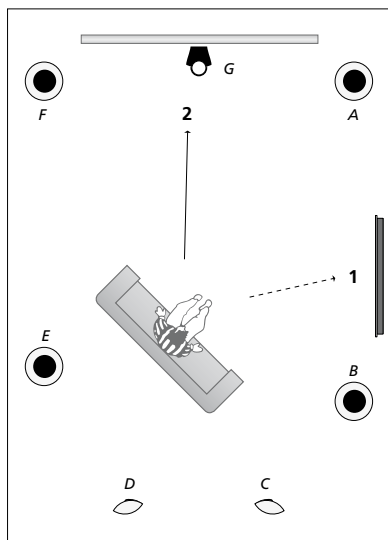

Via de toekenning van functies aan aangesloten luidsprekers kunt u de functie van luidsprekers bepalen in een surroundgeluidstelsel, evenals het aantal te gebruiken luidsprekers. Ken verschillende functies toe voor televisiekijken (1) en kijken naar de thuisbioscoop (2), zoals weergegeven in de illustratie:

### Televisiekijken (1)...

|                |                 |
|----------------|-----------------|
| Luidspreker A: | Links voor      |
| Luidspreker B: | Rechts voor     |
| Luidspreker C: | Uit             |
| Luidspreker D: | Uit             |
| Luidspreker E: | Rechts surround |
| Luidspreker F: | Links surround  |
| Luidspreker G: | Uit             |

### Thuisbioscoop kijken (2)...

|                |                 |
|----------------|-----------------|
| Luidspreker A: | Rechts voor     |
| Luidspreker B: | Rechts surround |
| Luidspreker C: | Rechtsachter    |
| Luidspreker D: | Linksachter     |
| Luidspreker E: | Links surround  |
| Luidspreker F: | Links voor      |
| Luidspreker G: | Midden          |

## TV SPEAKERS FUNCTIES

### LUIDSPREKERS:

|                 |              |
|-----------------|--------------|
|                 | GEEN         |
|                 | GEEN         |
|                 | GEEN         |
| RECHTS SURROUND | RECHTS FRONT |
|                 | GEEN         |
|                 | GEEN         |
| LINKS SURROUND  | LINKS FRONT  |
|                 | GEEN         |
|                 | GEEN         |
|                 | GEEN         |

### Items in het menu TV SPEAKERS FUNCTIES ...

De opties zijn GEEN, LINKS FRONT, RECHTS FRONT, LINKS SURROUND, RECHTS SURROUND, LINKSACHTER, RECHTSACHTER, MIDDENACHTER.

### Items in het menu CINEMA SPEAKERS FUNCTIES ...

De opties zijn GEEN, LINKS FRONT, RECHTS FRONT, LINKS SURROUND, RECHTS SURROUND, LINKSACHTER, RECHTSACHTER, MIDDENACHTER, MIDDEN, LINKSMIDDEN, RECHTSMIDDEN.

U moet de surroundluidsprekers selecteren voor u de luidsprekers achter kunt selecteren.

## De luidsprekerafstanden invoeren

Schakel de televisie in vanuit uw favoriete kijkpositie. Voer de afstand in rechte lijn tussen uw kijkpositie en elke luidspreker in (in meter).

### De luidsprekerafstanden instellen ...

- > Open het menu TV-INSTELLINGEN en selecteer OVERIGE INSTELLINGEN.
- > Druk op de **middelste** knop om het menu OVERIGE INSTELLINGEN te openen en selecteer GELUIDSINSTELLINGEN.
- > Druk op de **middelste** knop om het menu GELUIDSINSTELLINGEN te openen en markeer LUIDSPREKERAFSTAND.
- > Druk op de **middelste** knop om het menu LUIDSPREKERAFSTAND te openen.
- > Verplaats de cursor van de ene luidspreker naar de andere en beweeg de navigatieknop naar links of naar rechts om de rechtstreekse afstand (bij benadering) tussen uw kijkpositie en elk van de luidsprekers te selecteren (in meter).
- > Wanneer u de luidsprekerafstanden hebt ingevoerd, drukt u op de **middelste** knop om op te slaan of op **BACK** om het menu te sluiten zonder op te slaan.

### LUIDSPREKERAFSTAND

|                 |       |
|-----------------|-------|
| MIDDEN          | 1,0 M |
| LINKS FRONT     | 1,0 M |
| RECHTS FRONT    | 1,0 M |
| LINKS SURROUND  | 1,0 M |
| RECHTS SURROUND | 1,0 M |
| LINKSACHTER     | 1,0 M |
| RECHTSACHTER    | 1,0 M |

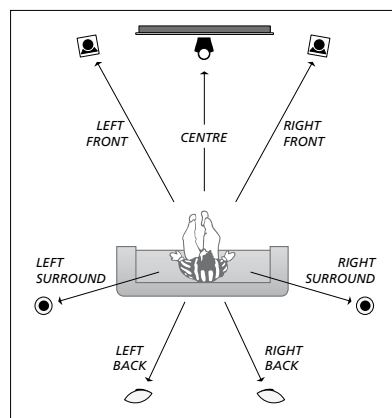

## Het geluidsniveau kalibreren

Wanneer u luidsprekers op de televisie hebt aangesloten in een surroundgeluidopstelling moet u de luidsprekers kalibreren.

Hierbij laten alle luidsprekers in de surroundgeluidopstelling om de beurt een kalibratietoon horen. Vervolgens stemt u het geluidsniveau van alle aangesloten luidsprekers af op het geluidsniveau van de middenluidspreker. U kunt de kalibratietoon automatisch van luidspreker naar luidspreker laten gaan of u kunt zelf aangeven welke luidspreker u wilt horen.

Als u de luidsprekers eenmaal hebt afgestemd, hoeft u deze procedure alleen nog maar te herhalen als u de opstelling wijzigt, bijvoorbeeld als u een of meer luidsprekers verplaatst.

### Het geluidsniveau afstemmen ...

- > Open het menu TV-INSTELLINGEN en selecteer OVERIGE INSTELLINGEN.
- > Druk op de **middelste** knop om het menu OVERIGE INSTELLINGEN te openen en selecteer GELUIDSINSTELLINGEN.
- > Druk op de **middelste** knop om het menu GELUIDSINSTELLINGEN te openen en markeer LUIDSPREKERNIVEAU.
- > Druk op de **middelste** knop om het menu LUIDSPREKERNIVEAU te openen. SEQUENTIE is gemarkeerd.
- > Beweeg de navigatieknop naar links of naar rechts om te kiezen tussen AUTOMATISCH en HANDMATIG.
- > Beweeg de navigatieknop naar links of naar rechts om het luidspreker geluid aan te passen en beweeg de navigatieknop naar boven of naar onderen om naar een andere luidspreker te gaan.
- > Als u het geluid voor alle luidsprekers in uw surroundgeluidopstelling hebt ingesteld, drukt u op de **middelste** knop om op te slaan of op **BACK** om het menu te sluiten zonder op te slaan.

### LUIDSPREKERNIVEAU

| SEQUENTIE       | AUTOMATISCH |
|-----------------|-------------|
| LINKS FRONT     | .....       |
| RECHTS FRONT    | .....       |
| LINKS SURROUND  | .....       |
| RECHTS SURROUND | .....       |
| LINKSACHTER     | .....       |
| RECHTSACHTER    | .....       |

## De naam van het actieve geluidssysteem weergeven

U kunt de naam van het actieve geluidssysteem voor een bron of zender op het scherm weergeven. Het is echter niet mogelijk om een geluidssysteem aan te passen of vooraf in te stellen.

### *Het actieve geluidssysteem weergeven ...*

- > Open het menu TV-INSTELLINGEN en selecteer OVERIGE INSTELLINGEN.
- > Druk op de **middelste** knop om het menu OVERIGE INSTELLINGEN te openen en selecteer GELUIDSINSTELLINGEN.
- > Druk op de **middelste** knop om het menu GELUIDSINSTELLINGEN te openen en markeer ACTIEF LUIDSSYSTEEM.
- > Druk op de **middelste** knop om het menu ACTIEF LUIDSSYSTEEM te openen. Het actieve geluidssysteem wordt weergegeven.
- > Houd **BACK** ingedrukt om alle menu's te sluiten.

ACTIEF LUIDSSYSTEEM

INPUT FORMAAT:  
MONO/STEREO

OUTPUT FORMAAT:  
STEREO  
SPEAKER 1

ADAPTIVE SOUND  
TECHNOLOGY:  
UITSCHAKELEN

LUISTERVOORKEUREN:

*Een voorbeeld van een geluidssysteem dat kan verschijnen in het menu.*

*Uw luidsprekercombinatie hoeft niet overeen te stemmen met het aantal beschikbare kanalen opdat het geluidssysteem werkt.*



# Adaptive Sound Technology

Uw televisie is uitgerust met Adaptive Sound Technology. Deze technologie maakt het mogelijk om te genieten van een optimale geluidservaring bij een opstelling met meerdere luidsprekers, ook al zijn die luidsprekers niet ideaal geplaatst ten opzichte van uw luisterpositie. De functie Adaptive Sound Technology in de televisie maakt gebruik van alle aangesloten luidsprekers om de ultieme geluidservaring van perfect geplaatste luidsprekers te creëren.

Om van de voordelen van deze plaatsing te kunnen genieten, hebt u verscheidene luidsprekers en een Beo6-afstandsbediening nodig. Als u slechts een paar luidsprekers hebt of als u een Beo4-afstandsbediening gebruikt, dan raden wij deze configuratie af. Kies in dat geval voor de configuratie zonder Adaptive Sound Technology beschreven in de hoofdstukken over instellen voor eerste gebruik en de luidsprekerinstellingen op [pagina 5 en 20](#).

In dit deel van de set-up stelt u luidsprekers voor uw televisie en een optionele projector in.

Zie de handleiding Aan de slag voor meer informatie over het dagelijkse gebruik van Adaptive Sound Technology.

## Adaptive Sound Technology inschakelen

Als u ervoor kiest de functie Adaptive Sound Technology in te schakelen, kunt u deze alsnog uitschakelen voor een of meerdere luistervoorkeuren die u instelt.

- > Open het menu TV-INSTELLINGEN en selecteer OVERIGE INSTELLINGEN.
- > Druk op de **middelste** knop om het menu OVERIGE INSTELLINGEN te openen en selecteer GELUIDSINSTELLINGEN.
- > Druk op de **middelste** knop om het menu GELUIDSINSTELLINGEN te openen en selecteer AST AAN/UIT.
- > Druk op de **middelste** knop om het menu AST AAN/UIT te openen.
- > Beweeg de navigatieknop naar links of rechts om de technologie in of uit te schakelen.
- > Druk op de **middelste** knop om op te slaan of houd **BACK** ingedrukt om het menu te sluiten zonder op te slaan.

*In het menu ACTIEF LUIDSSYSTEEM kunt u zien of de Adaptive Sound Technology is ingeschakeld of niet en welke luistervoorkeur op dit moment geactiveerd is. [Zie pagina 24](#).*

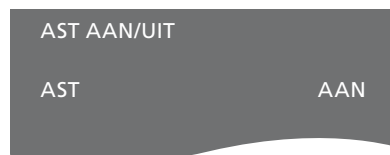

## Punten A en B

Opdat de Adaptive Sound Technology de exacte positie van elke luidspreker kan berekenen, moet u twee vaste punten (punt A en punt B) bepalen vooraleer u de instellingen in het luidsprekerinstellingenmenu kunt invoeren. Deze punten kunnen zich bijvoorbeeld op de muur bevinden.

### Richtlijnen voor het bepalen van punt A en punt B:

- 1 Kies punten aan de zijkant van de kamer, zodat alle luidsprekers zich aan dezelfde kant van een denkbeeldige lijn tussen punt A en punt B bevinden.
- 2 Zorg dat de punten voldoende van elkaar verwijderd zijn, ten minste twee meter.
- 3 Zowel vanuit punt A als vanuit punt B moeten alle luidsprekers in de set-up zichtbaar zijn. Het is echter geen probleem als er een meubel in de weg staat.

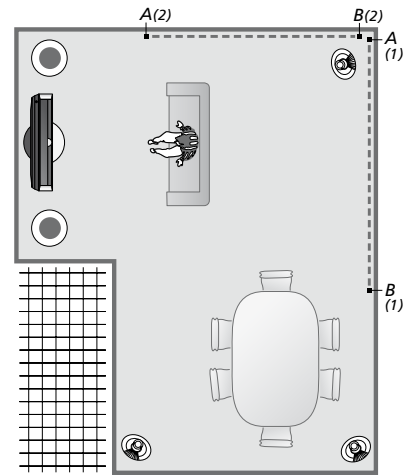

*Voorbeelden van twee mogelijkheden voor punten A en B met een denkbeeldige lijn tussen beide punten. U kunt luidsprekercombinaties instellen voor verscheidene luisterposities, bijvoorbeeld de sofa (wanneer u televisiekijkt), de eetkamertafel of de fauteuil (wanneer u aan het lezen bent).*

## De luidsprekers instellen

Stel de luidsprekertypes in en voer de afstanden in tussen enerzijds punt A en punt B en anderzijds elke luidspreker, de linker- en rechterkant van het televisiescherm en een projectorscherm, een kijkpositie, alsook de onderlinge afstand tussen beide punten.

### Luidsprekertype en -afstand instellen ...

- > Open het menu TV-INSTELLINGEN en selecteer OVERIGE INSTELLINGEN.
- > Druk op de **middelste** knop om het menu OVERIGE INSTELLINGEN te openen en selecteer GELUIDSINSTELLINGEN.
- > Druk op de **middelste** knop om het menu GELUIDSINSTELLINGEN te openen en markeer LUIDSPREKERINSTELLINGEN.
- > Druk op de **middelste** knop om het menu LUIDSPREKERINSTELLINGEN te openen.
- > Beweeg de navigatieknop naar links of rechts om de luidsprekertypes te selecteren.
- > Druk op de **middelste** knop om de instellingen op te slaan en het menu AFSTAND NAAR PUNT A te openen.
- > Voer de vereiste horizontale afstanden in (in meter). De afstand tot een stereoluidspreker moet worden gemeten tot zowel de linker- als de rechterkant van de luidspreker.
- > Druk op de **middelste** knop om de instellingen op te slaan en het menu AFSTAND NAAR PUNT B te openen.
- > Voer de horizontale afstanden in.
- > Druk op de **middelste** knop om de instelling op te slaan. De televisie kan nu uw luidsprekerinstellingen berekenen.

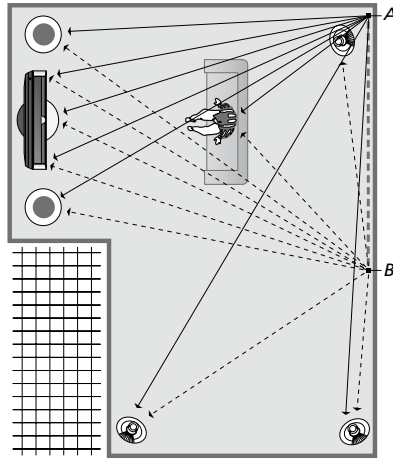

Selecteer de kijkpositie waarin u televisiekijkt.

Wanneer u het luidsprekertype instelt, dient de luidsprekernaam gemarkeerd in het menu overeen te stemmen met de luidspreker die een geluid produceert. In het volgende menu wordt u gevraagd de afstand in meter in te voeren tussen punt A en elk van uw luidsprekers, de linker- en rechterkant van uw televisiescherm en een aangesloten projectorscherm, een kijkpositie en punt B.

### LUIDSPREKERTYPE

|               |             |
|---------------|-------------|
| CENTRE 1      | BEOLAB 7-2  |
| CONFIG.       |             |
| LUIDSPREKERS: |             |
|               | BEOLAB 5    |
|               | BEOLAB 5    |
|               | BEOLAB 9    |
|               | BEOLAB 9    |
|               | BEOLAB 4000 |
|               | BEOLAB 4000 |
|               | BEOLAB 4000 |
|               | BEOLAB 4000 |
|               | BEOLAB 4000 |
|               | GEEN        |
|               | GEEN        |
|               | GEEN        |
|               | GEEN        |

### AFSTAND NAAR PUNT A

|                   |       |
|-------------------|-------|
| BEOLAB 7-2 LINKS  | 1,0 M |
| BEOLAB 7-2 RECHTS | 1,0 M |
| BEOLAB 5          | 1,0 M |
| BEOLAB 5          | 1,0 M |
| BEOLAB 9          | 1,0 M |
| BEOLAB 9          | 1,0 M |
| BEOLAB 4000       | 1,0 M |
| BEOLAB 4000       | 1,0 M |
| BEOLAB 4000       | 1,0 M |
| BEOLAB 4000       | 1,0 M |
| BEOLAB 4000       | 1,0 M |
| BEOLAB 4000       | 1,0 M |
| TV LINKS          | 1,0 M |
| TV RECHTS         | 1,0 M |
| KIJKPOSITIE       | 1,0 M |
| BIOSCOOP LINKS    | 1,0 M |
| BIOSCOOP RECHTS   | 1,0 M |
| PUNT B            | 1,0 M |

## Luistervoorkeuren

Selecteer de luidsprekers die moeten worden geactiveerd in televisiemodus en, als u een projector hebt aangesloten, in bioscoopmodus. U kunt ook tot vijf luistervoorkeuren instellen, bijvoorbeeld de eetkamertafel of uw favoriete fauteuil. Selecteer drie tot zeven\* luidsprekers en maximaal twee subwoofers die moeten worden geactiveerd voor een luistervoorkeur en bepaal de afstand tussen uw luisterpositie en drie van de geactiveerde luidsprekers.

Voor elke ingestelde luistervoorkeur is het ook mogelijk om het waargenomen geluid 360 graden te draaien rond de luisterpositie. De standaardrotatie is 0 graden. Dit komt overeen met uw luisterpositie ten opzichte van de televisie.

Als uw luidsprekers correct geplaatst zijn voor uw luisterposities, dan is het aangeraden om de Adaptive Sound Technology uit te schakelen en de luidsprekerrollen, de afstanden en de geluidsniveaus in te stellen. Als u minder dan drie luidsprekers activeert, is het niet mogelijk om de Adaptive Sound Technology in te schakelen en moet u de luidsprekerrollen, de afstanden en de geluidsniveaus instellen. Meer informatie over luidsprekerrollen, afstanden en niveaus [vindt u op pagina 21–23](#).

*\*Een stereoluidspreker zoals de BeoLab 7-1 of 7-2 telt voor twee luidsprekers als er minder dan zes luidsprekers zijn geactiveerd.*

*De afstand tussen uw luisterpositie en die van alle luidsprekers in een luistervoorkeur mag niet meer dan 10 meter bedragen.*

### Het instellen van luistervoorkeuren ...

- > Open het menu TV-INSTELLINGEN en selecteer OVERIGE INSTELLINGEN.
- > Druk op de **middelste** knop om het menu OVERIGE INSTELLINGEN te openen en selecteer GELUIDSINSTELLINGEN.
- > Druk op de **middelste** knop om het menu GELUIDSINSTELLINGEN te openen en markeer LUISTERVOORKEUREN.
- > Druk op de **middelste** knop om het menu LUISTERVOORKEUREN te openen en markeer TV, CINEMA of een zelf ingesteld voorkeurveld.
- > Druk op de **middelste** knop om het gemarkeerde menu te openen.
- > Beweeg de navigatieknop naar links of rechts om Adaptive Sound Technology in of uit te schakelen.
- > Beweeg de navigatieknop naar links of rechts om de voorkeurluidsprekers te activeren. Er kunnen drie tot zeven luidsprekers plus maximaal twee subwoofers worden geactiveerd.
- > Controleer of de Adaptive Sound Technology is in- of uitgeschakeld zoals u wenst.
- > Druk op de **middelste** knop om op te slaan en het volgende menu weer te geven. Als u UIT hebt geselecteerd om de Adaptive Sound Technology uit te schakelen, [lees dan pagina's 21 tot en met 23](#) over het toekennen van functies aan luidsprekers, het instellen van luidsprekerafstanden en het kalibreren van het geluidsniveau.
- > Voer de horizontale afstand in tussen uw kijkpositie en elke luidspreker die geluid produceert (in meter).
- > Indien u een luistervoorkeur instelt en ADAPTIVE SOUND TECHNOLOGY is ingeschakeld, markeer dan ROTATIE en selecteer hoeveel het geluidsbeeld gedraaid moet worden. Er zal een geluid worden geproduceerd door de set-up als er een bron aan het afspelen is. Blijf draaien tot u het geluid waarneemt vanuit de gewenste richting.

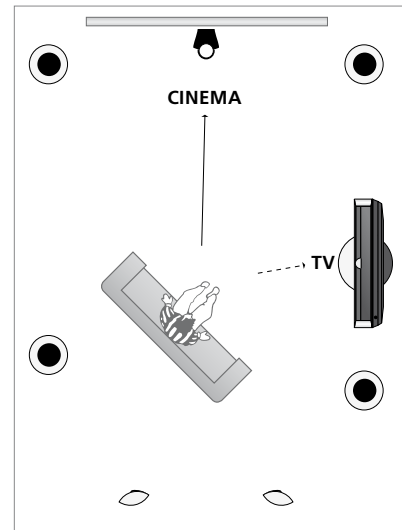

*Voorbeeld van een luisterpositie voor het kijken naar de televisie en de thuisbioscoop. U kunt selecteren welke luidsprekers actief moeten zijn in elke situatie.*

- > Druk op de **middelste** knop om op te slaan en terug te keren naar het menu LUISTERVOORKEUREN. Druk tijdens het instellen voor eerste gebruik op de **groene** knop om de set-upprocedure voort te zetten wanneer u de gewenste luistervoorkeuren hebt aangemaakt.

## LUISTERVOORKEUREN

TV  
CINEMA  
DINEREN  
LEZEN  
SCHOONMAKEN  
FEEST  
...

*Als u de rotatie van een luistervoorkeur tijdens het dagelijkse gebruik hebt gewijzigd, kunt u gemakkelijk een nieuwe luistervoorkeur aanmaken op basis van deze instellingen. Open het menu LUISTERVOORKEUREN, selecteer een leeg LUISTERVOORKEUREN-veld en druk bij elk menu op de **middelste** knop. De huidige instellingen zullen dan automatisch worden toegepast in elk van deze menu's.*

*U kunt de televisie automatisch laten overschakelen naar een ingestelde luistervoorkeur wanneer een audiobron wordt geselecteerd. [Zie pagina 32](#) voor meer informatie over geluidsafregeling.*

### Ingestelde luistervoorkeuren een naam geven

U kunt de luistervoorkeuren die u hebt ingesteld zelf een naam geven in het televisiemenu. Uw verkoper kan u helpen de ingestelde luistervoorkeuren een naam te geven op het Beo6-display.

#### *Een ingestelde luistervoorkeur een naam geven ...*

- > Open het menu TV-INSTELLINGEN en selecteer OVERIGE INSTELLINGEN.
- > Druk op de **middelste** knop om het menu OVERIGE INSTELLINGEN te openen en selecteer GELUIDSINSTELLINGEN.
- > Druk op de **middelste** knop om het menu GELUIDSINSTELLINGEN te openen en markeer LUISTERVOORKEUREN.
- > Druk op de **middelste** knop om het menu LUISTERVOORKEUREN te openen.
- > Markeer de gewenste persoonlijke luistervoorkeur en druk op de **groene** knop om de luistervoorkeur een naam te geven.
- > Voer de gewenste naam in en sla de naam op door op de **middelste** knop op uw afstandsbediening te drukken.

### Een ingestelde luistervoorkeur verwijderen

U kunt een ongewenste ingestelde luistervoorkeur verwijderen.

#### *Een ingestelde luistervoorkeur verwijderen ...*

- > Open het menu TV-INSTELLINGEN en selecteer OVERIGE INSTELLINGEN.
- > Druk op de **middelste** knop om het menu OVERIGE INSTELLINGEN te openen en selecteer GELUIDSINSTELLINGEN.
- > Druk op de **middelste** knop om het menu GELUIDSINSTELLINGEN te openen en markeer LUISTERVOORKEUREN.
- > Druk op de **middelste** knop om het menu LUISTERVOORKEUREN te openen.
- > Markeer de gewenste ingestelde luistervoorkeur en druk op de **gele** knop als u de luistervoorkeur wenst te verwijderen. Deze zal nu gedimd worden weergegeven.
- > Druk nogmaals op de **gele** knop om de instelling definitief te verwijderen.

# Beeld- en geluidsinstellingen aanpassen

De instellingen voor beeld en geluid zijn in de fabriek op gemiddelde waarden ingesteld die geschikt zijn voor de meeste gebruikssituaties. U kunt deze instellingen echter altijd aan uw eigen wensen aanpassen.

U kunt de helderheid, het contrast of de kleur van het beeld aanpassen. Bij het geluid kunt u het volume, de lage en hoge tonen instellen.

U kunt uw instellingen voor beeld en geluid tijdelijk wijzigen (tot het moment waarop de televisie wordt uitgeschakeld) of permanent opslaan.

U kunt de GAMEMODUS activeren wanneer u een spelconsole aansluit op uw televisie.

Meer informatie over hoe u het beeldformaat wijzigt, vindt u in de handleiding Aan de slag.

## Helderheid, kleur of contrast aanpassen

De beeldinstellingen kunnen worden aangepast via het menu **BEELDINSTELLINGEN**. Tijdelijke instellingen worden gewist wanneer u de televisie uitschakelt.

- > Open het menu TV-INSTELLINGEN en selecteer OVERIGE INSTELLINGEN.
- > Druk op de **middelste** knop om het menu OVERIGE INSTELLINGEN te openen en selecteer BEELDINSTELLINGEN.
- > Druk op de **middelste** knop om het menu BEELDINSTELLINGEN te openen.
- > Beweeg de navigatieknop naar boven of naar onderen om door menu-items te bladeren.
- > Beweeg de navigatieknop naar links of naar rechts om de waarden aan te passen.
- > Druk op **BACK** om instellingen tijdelijk te wijzigen tot u de televisie uitschakelt, of
- > ... druk op de **middelste** knop om uw instellingen permanent op te slaan.

Voor videobronnen die het VGA-signaal gebruiken, worden tevens de volgende opties weergegeven:

- HOR. AFMETING ... Hiermee stelt u de breedte van het beeld in.
- VERT. AFMETING ... Hiermee stelt u de hoogte van het beeld in.
- HOR. POSITIE ... Hiermee stelt u de horizontale positie van het beeld in.
- VERT. POSITIE ... Hiermee stelt u de verticale positie van het beeld in.

Let op: deze vier instellingen zijn alleen van toepassing op de schermresolutie gebruikt op het moment dat u de instellingen aanpast.

*Om het beeld tijdelijk van het scherm te verwijderen, drukt u op  $\Delta$  om de Scène-display op de Beo6 te openen en vervolgens op **Beeld** en op **B.Dempen**. Druk op **B.Dempen** om het beeld opnieuw weer te geven. (Beo4: druk op **LIST** en beweeg de navigatieknop naar boven of naar onderen om **P.MUTE** te selecteren op het Beo4-display. Druk vervolgens op de **middelste** knop. Druk op een bronknop om het beeld opnieuw weer te geven.)*



*Wanneer signalen worden verstuurd in het formaat 1080p, 1080i of 720p, is het menu-item GROOTTE beschikbaar in het menu BEELDINSTELLINGEN.*

*Voor videobronnen die gebruikmaken van het NTSC-signaal, is het menu-item TINT beschikbaar.*

*U kunt de helderheid of het contrast niet instellen als u een projector hebt aangesloten op de televisie, of als u de televisie in thuisbioscoopmodus gebruikt.*

*Laat stilstaande beelden, zoals logo's, videospelletjes, computerbeelden en beelden weergegeven in 4:3-formaat, nooit te lange tijd op het scherm staan! Dit kan leiden tot het permanent inbranden van het scherm.*

## **Gamemodus**

Als u een spelconsole aansluit of een computerspel speelt met de televisie als monitor, dan kunt u de 'Gamemodus' activeren. Gamemodus minimaliseert de vertraging veroorzaakt door de signaalverwerking. De televisie onthoudt of de Gamemodus geactiveerd was wanneer een bron voor het laatst geselecteerd was.

### ***GAMEMODUS rechtstreeks activeren met de Beo6 ...***

> Druk op **Game** om Gamemodus in te schakelen, druk nogmaals om Gamemodus uit te schakelen.

### ***GAMEMODUS rechtstreeks activeren met de Beo4 ...***

> Druk op **LIST** en beweeg de navigatieknop naar boven of naar onder om **GAME** te selecteren op het Beo4-display.  
> Druk op de **middelste** knop om te schakelen tussen AAN en UIT.

*Als u een Beo4 hebt zonder navigatieknop, is **GAME** mogelijk niet beschikbaar.*

### ***Om GAMEMODUS te activeren via het menu TV-INSTELLINGEN ...***

> Open het menu TV-INSTELLINGEN en selecteer OVERIGE INSTELLINGEN.  
> Druk op de **middelste** knop om het menu OVERIGE INSTELLINGEN te openen en selecteer BEELDINSTELLINGEN.  
> Druk op de **middelste** knop om het menu BEELDINSTELLINGEN te openen.  
> Beweeg de navigatieknop naar boven of naar onder om naar GAMEMODUS te gaan.  
> Druk op de **middelste** knop om te schakelen tussen AAN en UIT.

## Volume, lage tonen of hoge tonen aanpassen

De geluidinstellingen zijn in de fabriek ingesteld op gemiddelde waarden die geschikt zijn voor de meeste gebruikssituaties. U kunt deze instellingen echter altijd aan uw eigen wensen aanpassen.

U kunt niveaus instellen voor volume, lage tonen, hoge tonen en tot twee aangesloten BeoLab-subwoofers.

U kunt ook de functie geluidsterkte in- of uitschakelen. Deze functie compenseert het effect dat het menselijk oor bij lagere geluidsterktes minder gevoelig wordt voor hoge en lage tonen. Bij een laag volume worden de hoge en lage tonen extra versterkt weergegeven, waardoor de muziek dynamischer gaat klinken.

Daarnaast kunt u twee standaard luidsprekercombinaties selecteren: één die u kunt gebruiken wanneer u een videobron op uw televisie inschakelt en één die u kunt gebruiken wanneer u een op uw televisie aangesloten audiobron inschakelt. U kunt nog steeds op ieder moment een andere luidsprekercombinatie kiezen als u dat wenst.

Wanneer Adaptive Sound Technology ingeschakeld is en er een gepersonaliseerde luistervoorkeur aangemaakt is, dan kunt u een audiovoorkeur instellen die automatisch zal worden geselecteerd wanneer u overschakelt op een audiobron. De standaardaudio-instelling bepaalt welke luidsprekers bij de geselecteerde audiovoorkeur moeten worden geactiveerd.

Meer informatie over luidsprekercombinaties [vindt u op pagina 35](#).

### Geluid aanpassen ...

- > Open het menu TV-INSTELLINGEN en selecteer OVERIGE INSTELLINGEN.
- > Druk op de **middelste** knop om het menu OVERIGE INSTELLINGEN te openen en selecteer GELUIDSINSTELLINGEN.
- > Druk op de **middelste** knop om het menu GELUIDSINSTELLINGEN te openen en selecteer AANPASSEN.
- > Druk op de **middelste** knop om het menu AANPASSEN te openen.
- > Beweeg de navigatieknop naar boven of naar onderen om het item te selecteren dat u wilt aanpassen.
- > Beweeg de navigatieknop naar links of naar rechts om de waarden aan te passen of een instelling te kiezen.
- > Druk op **BACK** om uw instellingen tijdelijk te wijzigen tot u de televisie uitschakelt, of ...
- > ... druk op de **middelste** knop om uw instellingen permanent op te slaan.

### AANPASSEN

|               |           |
|---------------|-----------|
| VOLUME        | .....     |
| LAGE TONEN    | .....     |
| HOGE TONEN    | .....     |
| SUBWOOFER     | .....     |
| LOUDNESS      | AAN       |
| STAND. VIDEO  | SPEAKER3  |
| STAND. AUDIO  | SPEAKER2  |
| AUDIOVOORINST | HANDMATIG |

*De inhoud van het menu*

*GELUIDSINSTELLINGEN hangt af van wat u op de televisie hebt aangesloten.*

*AUDIOVOORINST is alleen beschikbaar als Adaptive Sound Technology is ingeschakeld in het menu GELUIDSINSTELLINGEN en als u een of meer persoonlijke luistervoorkeuren hebt aangemaakt. [Zie pagina's 25 en 28](#).*



# 3D-televisie instellen

U kunt ervoor kiezen dat de tv de 3D-modus automatisch activeert wanneer automatische 3D-signalering beschikbaar is.

## 3D activeren en de instellingen regelen

U kunt instellen of de tv de 3D-modus automatisch, handmatig of op aanvraag activeert wanneer automatische 3D-signalering voor het eerst gedetecteerd wordt na het wijzigen van de bron of zender. De standaardinstelling is AUTO.

### 3D activeren ...

- > Open het menu TV-INSTELLINGEN en selecteer 3D-WEERGAVE.
- > Druk op de **middelste** knop om het menu 3D-WEERGAVE te openen en selecteer 3D-INSTELLINGEN.
- > Druk op de **middelste** knop om het menu 3D-INSTELLINGEN te openen en selecteer ACTIVEER 3D.
- > Beweeg de navigatieknop naar links of naar rechts om AUTO, VRAGEN of HANDMATIG te selecteren.
- > Druk op de **middelste** knop om op te slaan of houd **BACK** ingedrukt om het menu te sluiten zonder op te slaan.

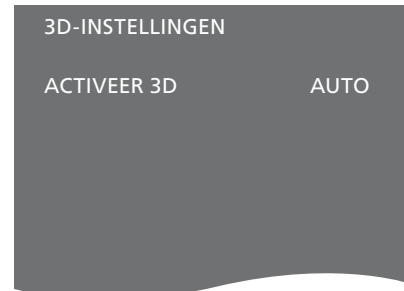

*Wanneer automatische 3D-signalering beschikbaar is, schakelt de televisie automatisch over naar de 3D-modus als ACTIVEER 3D ingesteld is op AUTO. Als deze functie ingesteld is op VRAGEN, moet u kiezen tussen BEKIJKEN IN 3D en BEKIJKEN IN 2D. Als HANDMATIG ingesteld is, moet u het menu openen en handmatig overschakelen naar de 3D-modus.*

# De kleurnauwkeurigheid van het scherm kalibreren

Automatic Colour Management compenseert automatisch voor kleurwijzigingen op het scherm na ongeveer elke 100 uur gebruik. Zo garandeert het steeds de perfecte kleuren op het scherm. Het is eveneens mogelijk om de functie handmatig te activeren via het menu TV-INSTELLINGEN. Wij raden u echter aan om de tv automatisch te laten kalibreren.

*Schakel uw tv niet uit of koppel deze niet los van de netspanning tijdens het kalibreren.*

## Automatische kalibratie

Wanneer u op de stand-byknop drukt om de televisie uit te schakelen na ongeveer 100 uur gebruik volgend op de laatste kalibratie, wordt het scherm leeggemaakt en krijgt u een grijze balk te zien. Vanuit het frame van de televisie komt een sensorarm naar beneden. Terwijl de sensorarm de kalibratie uitvoert, zal de balk verschillende kleuren krijgen. Wanneer de kalibratie voltooid is, wordt de sensorarm weer ingetrokken en de televisie uitgeschakeld.

## Handmatige kalibratie

Automatic Colour Management is beschikbaar in het schermmenu wanneer de televisie in televisiemodus staat en meer dan twee minuten aanstaat.

- > Open het menu TV-INSTELLINGEN en selecteer OVERIGE INSTELLINGEN.
- > Druk op de **middelste** knop om het menu OVERIGE INSTELLINGEN te openen en selecteer AUTO COLOUR MANAGEMENT.
- > Druk op de **middelste** knop om AUTO COLOUR MANAGEMENT te activeren. Alle tekst wordt uit het menu verwijderd, de sensorarm komt naar beneden vanuit het frame van de televisie en het kalibratieproces start. De balk op het scherm krijgt verschillende kleuren. Wanneer de kalibratie voltooid is, wordt de balk verwijderd en de sensorarm weer ingetrokken. De televisie keert terug naar de laatst gekozen bron. Het bericht 'KALIBRATIE VOLTOOID' zal gedurende een aantal seconden worden weergegeven.

### OVERIGE INSTELLINGEN

AANSLUITINGEN  
TUNER SETUP  
GELUID  
BEELDINSTELLINGEN  
TIJD/DATUM  
AUTOM. STAND-BY  
AFSTANDSBEDIENING  
FUNCTIES INSCHAKELEN  
TAAL MENU  
AUTO COLOUR MANAGEMENT

*Als de sensorarm niet volledig naar beneden komt, wordt de kalibratie niet uitgevoerd en zal de arm weer worden ingetrokken. Als de kalibratie automatisch gestart wordt, zal de televisie proberen de kalibratie uit te voeren de volgende keer dat ze wordt uitgeschakeld. Neem contact op met uw Bang & Olufsen-dealer als het probleem blijft bestaan.*

# Dagelijks gebruik van luidsprekercombinaties

U kunt uw televisie uitbreiden tot een volledig surroundgeluidstelsel door Bang & Olufsen-luidsprekers en tot twee BeoLab-subwoofers aan te sluiten.

Wanneer u een van de bronnen inschakelt, selecteert de televisie automatisch de juiste luidsprekers, afhankelijk van het soort geluid dat past bij de bron die u gebruikt.

De luidsprekercombinatie wordt geoptimaliseerd als u op knop **Optimaliseren** drukt op de Beo6. **OPGELET!** Als u slechts twee luidsprekers voor aan de tv hebt toegevoegd, hebt u alleen de keuze uit Modus 1-3.

## Luidsprekers selecteren voor filmgeluid

U kunt de luidsprekercombinatie kiezen die past bij de bron die u gebruikt, mits de diverse geluidstypes beschikbaar zijn op uw televisie.

- > Druk op  om de Scène-display op de Beo6 weer te geven en druk vervolgens op **Luidspreker** om het Luidsprekerscherm te openen. (Beo4: Druk op **LIST** en beweeg de navigatieknop naar boven of naar onderen om **SPEAKER** te selecteren op de Beo4-display.)
- > Druk op **Optimaliseren** als u het geluid wilt optimaliseren of druk op **Modus 1 – 5** om de luidsprekercombinatie te selecteren die u wilt. (Beo4: Druk op de **middelste** knop of op **1 – 5**). De geselecteerde luidsprekers worden automatisch ingeschakeld.
- > Druk op  om het Luidsprekerdisplay te verwijderen en terug te gaan naar de gebruikte bron (Beo4: Houd **BACK** ingedrukt om **SPEAKER** te verwijderen van het Beo4-display.)

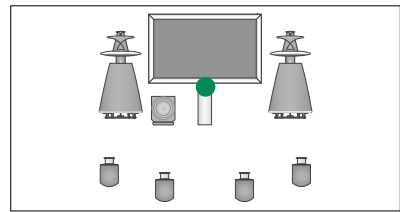

Modus 1

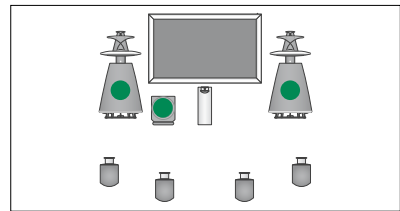

Modus 2

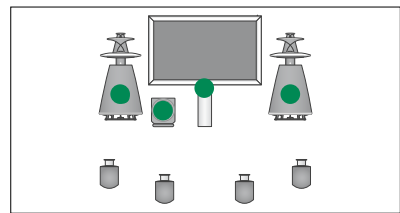

Modus 3

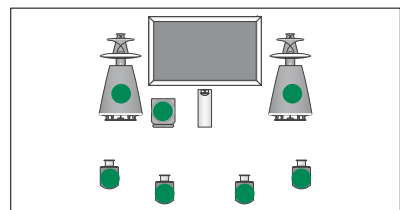

Modus 4

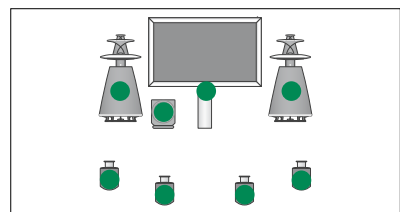

Modus 5

## Twee beeldbronnen tegelijkertijd bekijken

De afstandsbediening biedt toegang tot de functie dual-screen. Daarmee kunt u twee videobronnen tegelijk bekijken. Het is ook mogelijk om een video- en een audiobron tegelijkertijd te openen. U kunt bijvoorbeeld tegelijkertijd kijken naar een videoband en een tv-programma, op voorwaarde dat de geselecteerde bronnen in uw systeem beschikbaar zijn.

Terwijl u naar een kanaal of opname kijkt, kunt u het scherm verdelen tussen het huidige kanaal of een opname en een nieuw kanaal of een opname. U kunt de twee beelden ook op elk gewenst moment met elkaar verwisselen.

*U kunt geen twee opnamen tegelijkertijd bekijken.*

*Als u 3D aan het kijken bent en u de dual-screenfunctie inschakelt, zal de televisie automatisch overschakelen op 2D.*

*Als u een Beo4 hebt en u wenst een bron te bekijken die in het menu AANSLUITINGEN aangemeld is als V.AUX (bijvoorbeeld een set-top box), druk dan op LIST en beweeg de navigatieknop naar boven of naar onder tot op het Beo4-display P-V.AUX wordt weergegeven.*

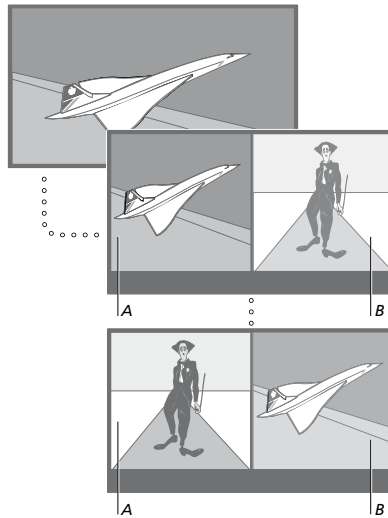

*Als u het geluid aanpast, heeft dit altijd betrekking op venster A, terwijl andere functies, zoals het selecteren van de kanalen, betrekking hebben op venster B. Als u een nieuwe bron kiest, wordt de functie dual-screen uitgeschakeld.*

*U kunt twee HDMI-bronnen (High Definition Multimedia Interface) tegelijkertijd bekijken, op voorwaarde dat een van de bronnen is aangesloten op de HDMI A- of de HDMI B-aansluiting en de andere bron op de HDMI C- of de HDMI D-aansluiting. Meer informatie over de HDMI-aansluitingen vindt u in het hoofdstuk over aansluitpanelen in de handleiding Aan de slag.*

### *Terwijl u bijvoorbeeld televisiekijkt ...*

- > Druk op **P-and-P** om het P-and-P-scherm weer te geven op de Beo6. (Beo4: Druk op **LIST** en beweeg de navigatieknop naar boven of naar onder om **P-AND-P** te selecteren.)
- > Druk bijvoorbeeld op **DVD** om de bron te bekijken aan de rechterkant van het scherm (B).
- > Druk op **Verwisselen** om het linker- en rechtervenster te verwisselen. (Beo4: Druk op **0**.)

### *De functie dual-screen verlaten ...*

- > Druk op **BACK** om de functie te verlaten en om terug te keren naar normale weergave van de bron aan de linkerkant van het scherm (A) of selecteer gewoon een bron.

*Als u op **Text** drukt terwijl deze functie actief is, wordt teletekst weergegeven rechts op het scherm voor de bron weergegeven in afbeelding B. Als er geen teletekstservice beschikbaar is voor deze bron, wordt er niets weergegeven op het scherm.*



*Om V.TUNER te openen aan de rechterkant van het scherm, moet u eerst op **P-and-P** drukken en vervolgens op **TV**. (Beo4: Druk op **LIST** en beweeg de navigatieknop naar boven of naar onderen om **P-AND-P** te selecteren, druk vervolgens op **TV**). Om harddiskopnamen te openen aan de rechterkant van het scherm, moet u eerst op **P-and-P** drukken en vervolgens op **V.MEM**. (Beo4: Druk op **LIST** en beweeg de navigatieknop naar boven of naar onderen om **P-AND-P** te selecteren, druk vervolgens op **V.MEM**.)*

# Thuisbioscoop

Als u een projector aansluit, kunt u uw televisie in een thuisbioscoop veranderen. Als u de thuisbioscoopinstelling selecteert, zal het televisietoestel het beeld van een aangesloten scherm naar het projectorscherm overbrengen en de betreffende luidsprekers activeren.

## Overschakelen op thuisbioscoop

Als er een projector is aangesloten, kunt u voor een speciale gelegenheid of film met uw afstandsbediening het beeld van een aangesloten televisiescherm naar een projectorscherm verplaatsen.

- > Druk op  om de scène-display op de Beo6 weer te geven en druk vervolgens op **Bioscoop** om het scherm Bioscoop te openen op de Beo6. (Beo4: Druk op **LIST** en beweeg de navigatieknop naar boven of naar onderen om **FORMAT** te selecteren.)
- > Druk op **Bioscoop** om te wisselen tussen de modus thuisbioscoop en normale tv-modus. (Beo4: Druk op **0**.)
- > Druk op  om de functie te sluiten. (Beo4: Druk op **BACK**.)

# De televisie automatisch laten in- en uitschakelen

Uw televisie beschikt over een ingebouwde slaapstandprogrammering die uw televisie uitschakelt na een opgegeven aantal minuten.

U kunt er ook voor zorgen dat de televisie zichzelf automatisch in- en uitschakelt via de functies voor afspelen en stand-by zetten met de timer, bijvoorbeeld als er een programma is dat u niet wilt missen.

U kunt maximaal zes timerinstellingen vastleggen. Op het scherm kunt u een lijst met uw timerinstellingen openen. In deze lijst kunt u de timerinstellingen bewerken of wissen.

Als de televisie via een Master Link-kabel is gekoppeld aan een audio- of videosysteem van Bang & Olufsen, kunt u de functies voor afspelen en stand-by zetten met de timer ook op deze systemen gebruiken.

Als u de timer wilt programmeren, moet de interne klok op de juiste tijd zijn ingesteld. [Zie pagina 43](#) voor meer informatie.

U kunt ook stand-by-instellingen invoeren zodat uw televisie automatisch uitschakelt na een periode van inactiviteit.

Zet **ENERGIEBESP.** op **UIT** als u andere apparatuur op uw televisie heeft aangesloten.

## Slaapstandprogrammering

U kunt ervoor zorgen dat de televisie zichzelf automatisch uitschakelt na een paar minuten.

### *De slaapstandprogrammering inschakelen met de Beo6 ...*

> Druk meermaals op **Sleep** voor het selecteren van het aantal minuten of **Uit**.

### *De slaapstandprogrammering inschakelen met de Beo4\*1 ...*

> Druk op **LIST** en beweeg de navigatieknop naar boven of naar onderen om **SLEEP** te selecteren op het Beo4-display.

> Druk meermaals op de **middelste** knop om het gewenste aantal minuten te selecteren.

### *De slaapstandprogrammering uitschakelen ...*

> Druk op **LIST** en beweeg de navigatieknop naar boven of naar onderen om **SLEEP** te selecteren op het Beo4-display.

> Druk meermaals op de **middelste** knop totdat **UIT** wordt weergegeven op het televisiescherm.

### *De slaapstandprogrammering instellen via het menu ...*

> Open het menu **TV-INSTELLINGEN** en selecteer **SLAAPSTANDPROGRAMMERING**.

> Druk op de **middelste** knop om het menu **SLAAPSTANDPROGRAMMERING** te openen.

> Druk meermaals op de **middelste** knop om te schakelen tussen het aantal minuten en **UIT**.

<sup>1</sup>\*Als u een Beo4 hebt zonder navigatieknop, is **SLEEP** mogelijk niet beschikbaar.

## Weergave programmeren

Als u met een Master Link-kabel een audio- of videoproduct van Bang & Olufsen op uw televisie aansluit, kunt u dit product al dan niet opnemen in timerfuncties via het menu **WEERGAVE PROGRAMMEREN**. Als u bijvoorbeeld **WEERGAVE PROGRAMMEREN** wilt gebruiken voor de televisie maar niet voor het audiosysteem, zet dan **WEERGAVE PROGRAMMEREN** voor de televisie op **AAN** en voor het audiosysteem op **UIT**.

### *WEERGAVE PROGRAMMEREN inschakelen ...*

> Open het menu **TV-INSTELLINGEN** en selecteer **WEERGAVE PROGRAMMEREN**.

> Druk op de **middelste** knop om het menu **WEERGAVE PROGRAMMEREN** te openen en markeer **ACTIVEREN JA/NEE**.

> Druk op de **middelste** knop om het menu **ACTIVEREN JA/NEE** te openen.

> Beweeg de navigatieknop naar links of naar rechts om **JA** te selecteren.

> Druk op de **middelste** knop om de instelling op te slaan.

*Raadpleeg de bij het product geleverde handleiding voor meer informatie over het programmeren van timers en het in- en uitschakelen van de timerfuncties voor een aangesloten audio- of videoproduct van Bang & Olufsen. Zie de handleiding meegeleverd met het product.*

## Afspelen en stand-by zetten met de timer

U kunt de timer zo programmeren dat de televisie elke week op dezelfde dag en dezelfde tijd automatisch in- of uitschakelt.

### Instellingen voor afspelen en stand-by zetten met de timer ...

- > Open het menu TV-INSTELLINGEN en selecteer WEERGAVE PROGRAMMEREN.
- > Druk op de **middelste** knop om het menu WEERGAVE PROGRAMMEREN te openen en markeer WEERGAVE PROGRAMMEREN.
- > Druk op de **middelste** knop om het menu WEERGAVE PROGRAMMEREN te openen.
- > Beweeg de navigatieknop naar boven of naar onderen om door de menu-items te bladeren.
- > Voer informatie in of beweeg de navigatieknop naar links of rechts om uw keuzes voor elk item weer te geven. Wanneer DAGEN gemarkeerd is, beweeg dan de navigatieknop één keer naar rechts om door de dagen te kunnen bladeren en beweeg de navigatieknop naar boven of naar onderen om een ongewenste dag te verwijderen. Beweeg de navigatieknop naar rechts om naar de volgende dag te gaan en beweeg de navigatieknop naar links om terug te gaan naar de vorige dag. Als de gewenste dag of dagen worden afgebeeld, drukt dan op de **middelste** knop om ze te bevestigen.
- > Nadat u de vereiste informatie hebt ingevuld, drukt u op de **middelste** knop om uw timerinstellingen op te slaan.
- > Druk op **BACK** om terug te gaan naar vorige menu's en houd **BACK** ingedrukt om alle menu's te sluiten.

*Als de televisie staat opgesteld in een secundaire ruimte, moet u de timer programmeren via de televisie in de primaire ruimte.*

## Een timer bekijken, bewerken of verwijderen

Open de lijst met de door u ingevoerde instellingen op het scherm. In deze lijst kunt u de timerinstellingen bewerken of wissen.

### Timerinstellingen bekijken, bewerken of wissen ...

- > Open het menu TV-INSTELLINGEN en selecteer WEERGAVE PROGRAMMEREN.
- > Druk op de **middelste** knop om het menu WEERGAVE PROGRAMMEREN te openen en markeer WEERGAVE OVERZICHT.
- > Druk op de **middelste** knop om uw lijst met timerinstellingen te openen. De eerste timerinstelling in de lijst is al gemarkeerd.
- > Beweeg de navigatieknop naar boven of naar onderen om de cursor te verplaatsen naar een timerinstelling die u wilt bewerken.
- > Druk op de **middelste** knop en volg de procedure die wordt weergegeven onder 'Afspelen en stand-by zetten met de timer'.
- > Druk op de **gele** knop om een geselecteerde instelling te wissen.
- > Als u zich bedenkt, beweeg dan de navigatieknop naar links om de instelling weer in de lijst te zetten. U kunt ook de knop **BACK** ingedrukt houden om alle menu's te sluiten.
- > Druk nogmaals op de **gele** knop om de instelling te wissen.

### WEERGAVE PROGRAMMEREN

|             |               |
|-------------|---------------|
| BRON        | TV            |
| KANAALGROEP |               |
| KANAAL      | 18 BBC        |
| BEGINTIJD   | 15:40         |
| EINDTIJD    | 16:40         |
| DAGEN       | M . . D V . Z |

### Menu WEERGAVE PROGRAMMEREN

#### Afkortingen voor dagen van de week:

|       |           |
|-------|-----------|
| M ... | Maandag   |
| D ... | Dinsdag   |
| W ... | Woensdag  |
| D ... | Donderdag |
| V ... | Vrijdag   |
| Z ... | Zaterdag  |
| Z ... | Zondag    |

*Als u een wake-up timer hebt geprogrammeerd, kan de televisie geen deel uitmaken van een normale WEERGAVE PROGRAMMEREN of stand-by timer totdat de wake-up timer is uitgevoerd of uitgeschakeld.*

## Stand-by-instellingen

De televisie kan worden ingesteld om zichzelf na een periode van inactiviteit in stand-by stand te zetten. De fabrieksinstelling is 4 uur. Deze functie is alleen van toepassing in videomodus, niet in audiomodus. U kunt uw televisie ook instellen om energie te besparen.

### Om stand-by-instellingen in te voeren ...

- > Open het menu TV-INSTELLINGEN en selecteer OVERIGE INSTELLINGEN.
- > Druk op de **middelste** knop om het menu OVERIGE INSTELLINGEN te openen en selecteer STAND-BY-INSTELLINGEN. Druk op de **middelste** knop om het menu STAND-BY-INSTELLINGEN te openen en beweeg de navigatieknop naar boven of naar onder om te schakelen tussen AUTOM. STAND-BY en ENERGIEBESP.
- > Beweeg de navigatieknop naar links of naar rechts om de gewenste instelling te selecteren.
- > Druk op de **middelste** knop om de instelling op te slaan.
- > Druk op **BACK** om terug te gaan naar vorige menu's of houd **BACK** ingedrukt om alle menu's te sluiten.

*Als AUTOM. STAND-BY is geactiveerd, zal er een bericht op het televisiescherm verschijnen als de televisie inactief was gedurende de tijd ingesteld in het menu. De televisie schakelt dan automatisch in stand-by als u niets doet.*

*Wanneer er gedurende 15 minuten geen videosignaal wordt gedetecteerd, wordt de televisie overgeschakeld op stand-by.*

AUTOM. STAND-BY

NA 1 UUR  
NA 2 UUR  
NA 4 UUR  
UIT

Menu AUTOM. STAND-BY

STAND-BY-INSTELLINGEN

AUTOM. STAND-BY      4 UUR  
ENERGIEBESP.    UIT

Menu STAND-BY-INSTELLINGEN

*Als u de ENERGIEBESP. op AAN zet, dient Master Link niet te worden aangesloten en kunt u de televisie of de bronnen ervan niet activeren vanuit uw secundaire ruimte. Bovendien kunt u als ENERGIEBESP. op AAN staat geen externe play timers activeren of opnames maken op een harddiskrecorder van Bang & Olufsen.*



# Wake-up timer

U kunt u 's ochtends door de televisie laten wakken.

De wake-up timer is een eenmalige timer die een uur duurt. Zoals bij een wekker wordt het alarm uitgeschakeld nadat het is afgegaan. Het werkt alleen op de televisie waarvoor het is geprogrammeerd.

Als u een wake-up timer hebt ingesteld en daarna een nieuwe timerinstelling wilt opgeven, geeft de televisie automatisch de laatst ingevoerde tijd aan.

Wake-up timerinstellingen kunnen natuurlijk ook weer worden uitgeschakeld.

Als u een wake-up timer hebt geprogrammeerd, kan de televisie geen deel uitmaken van een normale  
WEERGAVE PROGRAMMEREN  
totdat de wake-up timer is uitgevoerd of uitgeschakeld.

## Een wake-up timer invoeren

U moet de bron en het kanaalnummer van uw wake-up timer en de starttijd selecteren.

### *Instellingen voor een wake-up timer invoeren ...*

- > Open het menu TV-INSTELLINGEN en selecteer WEERGAVE PROGRAMMEREN.
- > Druk op de **middelste** knop om het menu WEERGAVE PROGRAMMEREN te openen en markeer WAKE-UP TIMER.
- > Druk op de **middelste** knop om het menu WAKE-UP TIMER te openen.
- > Beweeg de navigatieknop naar boven of naar onderen om door de menu-items te bladeren.
- > Voer informatie in of beweeg de navigatieknop naar links of rechts om uw keuzes voor elk item weer te geven.
- > Nadat u de vereiste informatie hebt ingevuld, drukt u op de **middelste** knop om uw wake-up timer op te slaan.
- > Druk op **BACK** om terug te gaan naar vorige menu's en houd **BACK** ingedrukt om alle menu's te sluiten.



| WAKE-UP TIMER |        |
|---------------|--------|
| BRON          | TV     |
| KANAALGROEP   |        |
| KANAAL        | 21 BBC |
| BEGINTIJD     | 07:00  |
| AAN/UIT       | AAN    |

Menu WAKE-UP TIMER.

## Een wake-up timer controleren of wissen

U kunt de wake-up timerinstellingen weergeven om de tijd te controleren of om de wake-up timer uit te schakelen door deze op **NEE** te zetten.

### *Een wake-up timer wijzigen of wissen ...*

- > Open het menu TV-INSTELLINGEN en selecteer WEERGAVE PROGRAMMEREN.
- > Druk op de **middelste** knop om het menu WEERGAVE PROGRAMMEREN te openen en markeer WAKE-UP TIMER.
- > Druk op de **middelste** knop om het menu WAKE-UP TIMER te openen.
- > Beweeg de navigatieknop naar boven of naar onderen om door de menu-items te bladeren.
- > Beweeg de navigatieknop naar links of naar rechts om instellingen te wijzigen of voer een nieuwe tijd in. Wijzig de instelling JA/NEE naar NEE als u de wake-up timer wilt wissen.
- > Nadat u de wijzigingen hebt uitgevoerd, drukt u op de **middelste** knop om ze op te slaan.
- > Druk op **BACK** om terug te gaan naar vorige menu's en houd **BACK** ingedrukt om alle menu's te sluiten.



*Menu WEERGAVE PROGRAMMEREN.*

# Tijd en datum instellen

Als u hebt ingesteld dat de televisie op een bepaald tijdstip automatisch wordt in- of uitgeschakeld of als u het tijdstip van een timeropname via een aangesloten Bang & Olufsen-recorder hebt geprogrammeerd, dan zorgt de klok ervoor dat deze functies op het juiste moment worden ingeschakeld en uitgeschakeld.

U kunt de klok heel gemakkelijk gelijkzetten door deze via het menu TIJD/DATUM te synchroniseren met de klok van de teletekstfunctie van een geprogrammeerde zender. Als u de klok synchroniseert, gebeurt dit aan de hand van de teleteksts-service van het tv-kanaal dat u op dat moment hebt ingeschakeld. Als er geen teletekst beschikbaar is, kunt u de klok handmatig instellen.

Voordat u de klok gaat synchroniseren met een geprogrammeerd kanaal, dient u te controleren of het kanaal waarnaar u kijkt over een teletekstdienst binnen uw tijdzone beschikt.

- > Open het menu TV-INSTELLINGEN en selecteer OVERIGE INSTELLINGEN.
- > Druk op de **middelste** knop om het menu OVERIGE INSTELLINGEN te openen en markeer TIJD/DATUM.
- > Druk op de **middelste** knop om het menu TIJD/DATUM te openen.
- > Beweeg de navigatieknop naar boven of naar onder om door menu-items te bladeren.
- > Beweeg de navigatieknop naar links of naar rechts om uw keuzes voor elk item weer te geven. U hoeft de tijd alleen met de hand in te voeren als TELETEKSTTIJD op NEE is gezet.
- > Druk op de **middelste** knop om uw klok- en kalenderopties op te slaan, of ...
- > ... houd **BACK** ingedrukt om alle menu's te sluiten zonder op te slaan.

*Als de klok bij de overgang tussen zomer- en wintertijd niet wordt bijgesteld, selecteert u gewoon de zender waarmee u de klok eerder hebt gesynchroniseerd. Hierna zal de klok worden bijgesteld.*

*Als u beschikt over de optionele DVB-module, kunt u de klok synchroniseren met de module door de module als bron te selecteren. Druk vervolgens twee keer op **Menu** om het menu TV-INSTELLINGEN te openen en volg de hierboven beschreven procedure.*

## TIJD/DATUM

|               |       |
|---------------|-------|
| TIJD          | 20:00 |
| DAG           | 23    |
| MAAND         | APR   |
| JAAR          | 2009  |
| TELETEKSTTIJD | NEE   |

*Druk op **Klok** op de Beo6 om de klok op het display weer te geven. De klokdisplay verdwijnt weer na tien seconden. (Beo4: Druk op **LIST** en beweeg de navigatieknop naar boven of naar onder om **CLOCK** weer te geven en druk vervolgens op de **middelste** knop.)*

## Afkortingen voor maanden

|         |           |
|---------|-----------|
| Jan ... | Januari   |
| Feb ... | Februari  |
| Mrt ... | Maart     |
| Apr ... | April     |
| Mei ... | Mei       |
| Jun ... | Juni      |
| Jul ... | Juli      |
| Aug ... | Augustus  |
| Sep ... | September |
| Okt ... | Oktober   |
| Nov ... | November  |
| Dec ... | December  |

# Het pincodesysteem

Het pincodesysteem is bedoeld om normaal gebruik van de televisie onmogelijk te maken voor iemand die de pincode niet kent. U kunt het pincodesysteem naar keuze al dan niet activeren.

Als het pincodesysteem is geactiveerd en de televisie langer dan 15-30 minuten geen stroom heeft ontvangen, treedt het pincodesysteem in werking.

Als de televisie daarna opnieuw wordt aangezet, schakelt het apparaat zichzelf na vier minuten uit. Nadat de pincode is ingevoerd, kan de televisie weer normaal worden gebruikt.

*Opgelet: als u uw pincode meer dan vijf keer binnen een periode van drie uur wijzigt, hebt u gedurende drie uur geen toegang meer tot het menu PINCODE als de stekker van de televisie niet uit het stopcontact wordt gehaald. Als u de stekker van de televisie uit het stopcontact haalt, begint de periode van drie uur opnieuw te lopen.*

## Het pincodesysteem activeren

U kunt het pincodesysteem deactiveren door uw pincode te wissen.

### *Het pincodesysteem activeren ...*

- > Open het menu TV-INSTELLINGEN.
- > Druk tweemaal op **◀**, gevolgd door **STOP**. Het menu PINCODE verschijnt op het scherm.
- > Voer de vier cijfers van uw code in.
- > Druk op de **middelste** knop nadat u het laatste cijfer hebt ingevoerd.
- > Voer de code nogmaals in om te bevestigen en druk nogmaals op de **middelste** knop. Als u de tweede keer niet dezelfde pincode hebt ingetoetst, worden de invoervelden leeggemaakt en moet u de pincode opnieuw invoeren.

### *De pincode wijzigen of wissen ...*

- > Open het menu TV-INSTELLINGEN.
- > Druk tweemaal op **◀**, gevolgd door **STOP**. Het menu PINCODE verschijnt op het scherm.
- > Toets de juiste pincode in en druk op de **middelste** knop. PINCODE VERWIJDEREN wordt gemarkeerd.
- > Druk op de **middelste** knop om uw code te verwijderen.
- > Beweeg om uw code te wijzigen de navigatieknop naar onderen om NIEUWE PINCODE te markeren en druk op de **middelste** knop. Voer de nieuwe code in en druk op de **middelste** knop. Voer de nieuwe code nogmaals in om deze te bevestigen.

*Druk op **BACK** als u per ongeluk op de verkeerde knop drukt bij het invoeren van de code. De invoer wordt geannuleerd en de invoervelden worden gewist.*

PINCODE

PINCODE 0 . . .  
PINCODE BEVESTIGEN 0 . . .

PINCODE

PINCODE VERWIJDEREN  
NIEUWE PINCODE

## De pincode invoeren

Als de televisie langer dan 15-30 minuten geen stroom heeft ontvangen, wordt u gevraagd om uw pincode in te voeren wanneer u het apparaat aanzet. Het is mogelijk dat u de televisie niet onmiddellijk kunt aanzetten. Wacht ongeveer 30 seconden en probeer het nogmaals.

**BELANGRIJK!** Als u om een pincode wordt gevraagd wanneer u de televisie de eerste keer aanzet, dient u contact op te nemen met uw Bang & Olufsen-dealer.

Mocht u uw code kwijtraken of vergeten, neem dan contact op met uw Bang & Olufsen-dealer. Uw dealer kan u een mastercode geven waarmee u uw pincode kunt uitschakelen.

### *Uw pincode invoeren ...*

- > Voer de cijfers van de code in.
- > Druk op de **middelste** knop nadat u het laatste cijfer hebt ingevoerd.
- > De televisie wordt nu opnieuw ingeschakeld.

*Als vijf keer achter elkaar een onjuiste code wordt ingetoetst, wordt de tv uitgezet en blijft deze drie uur lang volledig uitgeschakeld. In die periode is bediening van de tv niet mogelijk.*

### *Als u uw pincode bent vergeten ...*

- > Vraag uw Bang & Olufsen-dealer om een vijfcijferige mastercode.
- > Als de televisie u om de pincode vraagt, houdt u ◀ ingedrukt om het menu **MASTERCODE** te openen.
- > Voer de cijfers van de code in en druk op de **middelste** knop om uw pincode te deactiveren en uw televisie opnieuw te activeren.

### *Het pincodesysteem opnieuw gebruiken ...*

- > Volg de procedure voor het activeren van het pincodesysteem.



# Uw afstandsbediening instellen

U moet uw televisie instellen voor bediening met een afstandsbediening met of zonder navigatieknop.

U kunt ervoor kiezen om uw televisie in te stellen voor bediening zonder navigatieknop, zelfs als uw afstandsbediening een navigatieknop heeft. Dit kan handig zijn als u beschikt over een BeoLink-systeem dat ook een televisie omvat zonder het menu AFSTANDBEDIENING.

Als u uw televisie instelt voor bediening zonder een navigatieknop en uw Beo4 heeft een navigatieknop, dan moet u ook de instelling MODUS van uw Beo4 wijzigen. Raadpleeg de Beo4-handleiding of neem contact op met uw dealer voor meer informatie.

## Instellingen afstandsbediening

In het menu AFSTANDBEDIENING stelt u in of de afstandsbediening die u gebruikt een navigatieknop heeft of niet.

### *De afstandsbediening instellen ...*

- > Open het menu TV-INSTELLINGEN en selecteer OVERIGE INSTELLINGEN.
- > Druk op de **middelste** knop om het menu OVERIGE INSTELLINGEN te openen en markeer AFSTANDBEDIENING.
- > Druk op de **middelste** knop om het menu AFSTANDBEDIENING te openen.
- > Beweeg de navigatieknop naar boven of naar onderen om de gewenste instelling te markeren.
- > Druk op de **middelste** knop om de instelling op te slaan.
- > Druk op **BACK** om terug te gaan naar vorige menu's en houd **BACK** ingedrukt om alle menu's te sluiten.



AFSTANDBEDIENING  
NAVIGATIEKNOP  
GEEN NAVIGATIEKNOP

*Meer informatie over menubediening met de verschillende types afstandsbedieningen vindt u op [pagina 4](#).*

# Functies inschakelen

Extra functies in uw televisie kunnen toegankelijk gemaakt worden via het menu FUNCTIES INSCHAKELEN. Neem voor meer informatie over extra functies contact op met uw Bang & Olufsen-dealer.

## Sleutel voor het inschakelen van functies

Om extra functies beschikbaar te maken, moet u een sleutel invoeren. Deze sleutel kunt u aankopen bij uw Bang & Olufsen-dealer. De sleutel kan achteraf niet meer worden gedeactiveerd.

### *Een activeringsleutel invoeren ...*

- > Open het menu TV-INSTELLINGEN en selecteer OVERIGE INSTELLINGEN.
- > Druk op de **middelste** knop om het menu OVERIGE INSTELLINGEN te openen en selecteer FUNCTIES INSCHAKELEN.
- > Druk op de **middelste** knop om het menu FUNCTIES INSCHAKELEN te openen.
- > Selecteer de functie die u wilt activeren en druk op de **middelste** knop.
- > Voer de 12-cijferige sleutel in. U kunt een fout cijfer wissen door de navigatieknop naar links te bewegen. Als u alle cijfers wilt wissen, drukt u op **BACK**.
- > Wanneer de cijfers zijn ingevoerd, druk dan op de **middelste** knop om te bevestigen.



# HDMI MATRIX

De functie HDMI MATRIX is een extra functie die afzonderlijk kan worden aangekocht. Wanneer de aangekochte activeringsleutel is ingevoerd, is er extra software beschikbaar op uw televisie. De HDMI Matrix zelf is een fysiek product dat kan worden aangesloten en dat u de mogelijkheid biedt om diverse externe bronnen aan te sluiten op uw televisie en er toegang toe te krijgen via de Beo6-afstandsbediening. Neem voor meer informatie over extra functies contact op met uw Bang & Olufsen-dealer.

## Belangrijke informatie

De HDMI MATRIX moet worden aangesloten en ingesteld door uw Bang & Olufsen-dealer.

- Uw Beo6-afstandsbediening moet opnieuw worden geconfigureerd voor u de HDMI Matrix kunt gebruiken.
- Het is niet mogelijk om de HDMI Matrix te bedienen met een Beo4-afstandsbediening.
- U kunt niet meer dan één HDMI Matrix aansluiten in een opstelling.
- De HDMI Matrix kan niet worden geconfigureerd op een HDMI-expander.
- U kunt niet zowel de HDMI Matrix als een bronnencentrum configureren.

### Instellingen in het menu HDMI MATRIX ...

In het menu HDMI MATRIX kunt u instellingen selecteren voor uw HDMI Matrix.

#### In het menu AANSLUITINGEN ...

- > Selecteer de aansluitgroep waarop u een HDMI Matrix wilt aansluiten.
- > Selecteer het HDMI MATRIX-veld en stel het in op JA.
- > De velden INGANGEN verschijnen en u kunt het aantal bronnen dat u wilt aansluiten opgeven. Stel het veld in op een hoger aantal bronnen dan dat u hebt aangesloten.
- > Selecteer een HDMI-aansluiting. U kunt GEEN niet selecteren.
- > Druk op de **middelste** knop om de instellingen op te slaan en het volgende HDMI MATRIX-menu weer te geven.
- > Selecteer het aangesloten HDMI Matrix-type.
- > Druk op de **middelste** knop om de instellingen op te slaan en het menu BEDIENING weer te geven.
- > Selecteer een infraroodtype om aan te geven hoe de tv-bediening wordt aangesloten op de HDMI Matrix.
- > Druk op de **middelste** knop om de instellingen op te slaan.

Wanneer u de instellingen voor de HDMI Matrix hebt opgeslagen, verschijnt er een menu met de ingangen waar u de bronnen aangesloten op de matrix kunt instellen, [zie pagina 49](#).

| AV1              |        |
|------------------|--------|
| BRON             | V.AUX2 |
| HDMI MATRIX      | JA     |
| INGANGEN         | 8      |
| AUTOM. INSTELLEN | NEE    |
| TIMEROPNAME      | NEE    |
| HDMI             | A      |
| GELUIDSINGANG    | HDMI   |

Als u later een opgeslagen HDMI Matrix-configuratie uitschakelt door het veld HDMI MATRIX in te stellen op NEE, dan blijven uw instellingen opgeslagen. Als u het veld later opnieuw op JA instelt, zullen al uw instellingen opnieuw verschijnen.

Wanneer een HDMI Matrix wordt geactiveerd, wordt deze automatisch aangemeld als V.AUX2, ook wanneer er al een andere bron is aangemeld als V.AUX2. Deze bron moet dan worden aangemeld onder een andere bronnaam.



**Bronnen toevoegen aan uw opstelling ...**

De bronnen aangesloten op de HDMI Matrix moeten worden aangemeld op de televisie.

**Configuratie van ingangen ...**

- > Configureer ingang per ingang.
- > Geef elke ingang een naam volgens de instructies op het scherm. Als u een ingang geen naam geeft, wordt de naam van de geselecteerde PUC-lijst gebruikt.
- > Selecteer een PUC-bron voor de specifieke ingang. De bronnen worden onderverdeeld in vier categorieën: SET-TOP BOX, DVD-SPELER/RECORDER, VIDEO RECORDER en OVERIG.
- > Zodra u de inganginstellingen hebt opgeslagen, kunt u de volgende ingang configureren. Ga verder met de procedure tot alle aangesloten ingangen zijn geconfigureerd.
- > Druk op de **groene** knop om terug te keren naar het menu AANSLUITINGEN.

HDMI MATRIX

|          |      |
|----------|------|
| INGANG 1 | GEEN |
| INGANG 2 | GEEN |
| INGANG 3 | GEEN |
| INGANG 4 | GEEN |
| INGANG 5 | GEEN |
| INGANG 6 | GEEN |
| INGANG 7 | GEEN |
| INGANG 8 | GEEN |

# Teletekst

Het dagelijkse gebruik van teletekst wordt beschreven in de handleiding Aan de slag. U kunt echter ook uw favoriete teletekstpagina's opslaan om er snel toegang toe te krijgen.

## Favoriete teletekstpagina's opslaan

Er zijn negen MEMO-pagina's beschikbaar voor de teletekstdienst van elk kanaal.

### *Een MEMO-pagina maken ...*

- > Open een pagina die u vaak bekijkt.
- > Beweeg de navigatieknop naar links of naar rechts om de cursor in de menubalk naar INSTELLINGEN te verplaatsen en druk op de **middelste** knop. De 9 beschikbare MEMO-plaatsen worden weergegeven op nummer. De eerste is gemarkeerd.
- > Druk op de **middelste** knop om de huidige pagina op te slaan. De cursor schakelt nu over naar de volgende beschikbare MEMO-plaats.
- > Gebruik de cijfertoetsen op uw afstandsbediening om de volgende teletekstpagina te selecteren die u wilt opslaan.
- > Herhaal de procedure voor elke pagina die u wilt opslaan.
- > Om de MEMO-instellingen te verlaten, moet u de cursor verplaatsen naar BACK op de teletekstmenubalk en op de **middelste** knop drukken.
- > Druk op **BACK** om teletekst te verlaten.

## Dagelijks gebruik van MEMO-pagina's

Soms wilt u snel even uw MEMO-pagina's raadplegen, bijvoorbeeld om de verkeersinformatie te lezen 's ochtends voor u naar uw werk vertrekt.

### *MEMO-pagina's bekijken ...*

- > Druk op **Text** om teletekst te openen.
- > Druk op **◀** of **▶** om door de MEMO-pagina's te bladeren.
- > Druk op **BACK** om teletekst te verlaten.

### *Een MEMO-pagina verwijderen ...*

- > Beweeg de navigatieknop naar links of naar rechts om de cursor te verplaatsen naar INSTELLINGEN en druk op de **middelste** knop.
- > Verplaats de cursor naar de MEMO-pagina die u wilt verwijderen en druk op de **gele** knop.
- > Druk nogmaals op de **gele** knop om te bevestigen.

### *Teletekstondertitels voor een programma weergeven ...*

Als u beschikbare teletekstondertitels automatisch wilt weergeven wanneer u een bepaald programma kiest, kunt u de teletekstondertitels als MEMO-pagina 9 opslaan.

*Wanneer u een DVB-kanaal selecteert, moet u teletekst oproepen en ingeschakeld laten om de ondertitels te activeren. Als u andere MEMO-pagina's hebt opgeslagen, moet de pagina met teletekstondertitels opgeslagen worden als MEMO-pagina 1.*

*Als de tv via een Master Link-kabel op een andere tv is aangesloten, kunnen opgeslagen MEMO-pagina's niet door deze tv's worden gedeeld. MEMO-pagina's moeten handmatig worden opgeslagen op elke aangesloten tv.*

# Andere apparatuur bedienen met de Beo6 of Beo4

De ingebouwde Peripheral Unit Controller fungeert als een vertaler tussen videoapparatuur aangesloten op de harddiskrecorder, zoals een set-top box, videorecorder of dvd-speler, en de Bang & Olufsen-afstandsbediening.

U kunt de Bang & Olufsen-afstandsbediening gebruiken om toegang te krijgen tot de functies van producten van een ander merk dan Bang & Olufsen.

Wanneer u de apparatuur inschakelt, zijn de functies beschikbaar via de Beo6-display of via een menu-overlay op het televisiescherm, als u een Beo4-afstandsbediening gebruikt.

Instructies over de diverse functies van uw apparatuur vindt u in de handleidingen van de producten zelf.

Sommige kenmerken van de televisie zijn mogelijk niet beschikbaar wanneer apparatuur van een ander merk dan Bang & Olufsen is aangesloten. Niet alle aangesloten videoapparatuur wordt ondersteund door Bang & Olufsen. Neem voor meer informatie over ondersteunde apparatuur contact op met uw Bang & Olufsen-dealer.

## De Beo6-afstandsbediening gebruiken

De voornaamste functies van uw apparatuur kunnen bediend worden met de Beo6-afstandsbediening. Het is echter mogelijk dat niet alle functies ondersteund worden door de Beo6. De beschikbare diensten en functies worden getoond op het Beo6-display wanneer u de apparatuur inschakelt.

- > Druk op een brontoets, bijvoorbeeld **DTV**, om de aangesloten apparatuur in te schakelen.
- > Druk op de knop op de Beo6-display die de gewenste functie activeert.

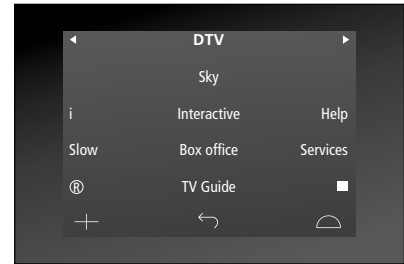

Voorbeeld van een Beo6-display gebruikt om een set-top box te bedienen.

## Menu's van apparatuur gebruiken

Zodra u aangesloten apparatuur geactiveerd hebt, kunt u de eigen menu's daarvan bedienen met de afstandsbediening.

*Wanneer menu's van apparaten worden weergegeven ...*

- > Beweeg de navigatieknoppen naar boven, onderen, links en rechts om te navigeren door de menu's.
- > Druk op de **middelste** knop om een functie te selecteren en te activeren.
- > Druk op **BACK** om menu's te sluiten of om terug te keren naar een vorig menu.
- > Druk op **+** en gebruik de cijfertoetsen om informatie in te voeren in menu's of diensten indien dat van toepassing is. (Beo4: gebruik de cijfertoetsen.)
- > Gebruik de gekleurde knoppen zoals aangegeven in de menu's van uw aangesloten apparatuur.
- > Druk op **BACK** om terug te gaan naar vorige menu's en houd **BACK** ingedrukt om alle menu's te sluiten.

*Wanneer u aangesloten apparatuur als bron hebt gekozen, druk dan twee keer op **Menu** om het hoofdmenu van de televisie te openen.*

## De Beo4-afstandsbediening gebruiken

Als u een Beo4-afstandsbediening hebt, zijn sommige functies rechtstreeks beschikbaar via de Beo4 wanneer u de apparatuur inschakelt. Bijkomende functies zijn beschikbaar via een menu-overlay die u op het scherm kunt weergeven. In dit menu kunt u zien welke Beo4-knoppen specifieke diensten of functies activeren.

Uw Bang & Olufsen-dealer kan u een 'show mapping'-overzicht verstrekken met meer gedetailleerde uitleg over het bedienen van de aangesloten apparatuur met de Beo4.

- > Druk op een brontoets, bijvoorbeeld **V.MEM**, om de aangesloten apparatuur in te schakelen.
- > Druk op **MENU** om de menu-overlay weer te geven.
- > Druk op de cijfertoets die de gewenste functie activeert of druk op een van de gekleurde toetsen om een functie te activeren.

*De menu-overlay voor apparatuur aangesloten op een televisie in de primaire ruimte kan niet worden weergegeven op het televisiescherm in de secundaire ruimte. U kunt echter wel toegang krijgen tot de verschillende functies door te drukken op **LIST**. Beweeg de navigatieknop naar **SHIFT** en selecteer een nummer of kleur.*

### Rechtstreekse bediening met de Beo4

Als u weet met welke Beo4-knop u de gewenste functie activeert, kunt u die functie selecteren zonder dat u daarvoor eerst de menu-overlay hoeft weer te geven.

#### *Als uw apparatuur is ingeschakeld ...*

- > Druk op een van de gekleurde knoppen om een functie te activeren.
- > Houd de **middelste** knop ingedrukt om de Programmagids of 'Nu/Volgende' op het scherm weer te geven als u apparatuur gebruikt die deze functies ondersteunt.
- > Druk op **MENU** en gebruik de cijferknoppen om de gewenste functie te activeren.
- > Gebruik **▲** en **▼** om door kanalen te bladeren\*.
- > Gebruik **◀** en **▶** om bijvoorbeeld opnames terug en vooruit te spoelen\*.

*\*Dit is niet mogelijk op de Beo4 zonder navigatieknop.*

*Bij sommige aangesloten apparaten moet u op **LIST** drukken, de navigatieknop naar **SHIFT** bewegen en op **9** drukken om het apparaat in of uit te schakelen. Bij andere apparaten moet u op **PLAY** drukken en vervolgens op **0**.*

|                   |   |
|-------------------|---|
| PROGRAM GUIDE     | ■ |
| RADIO/TV MODE     | ■ |
| MENU              | ■ |
| INFORMATION       | ■ |
| PROGRAM GROUPS    | 1 |
| SUBTITLE LANGUAGE | 2 |
| AUDIO LANGUAGE    | 3 |
| SETUP             | 4 |
| PROGRAM LIST      | 5 |

*Voorbeeld van een menu-overlay. De Beo4-knoppen staan rechts in het menu en de functies die ze bedienen staan links. Het menu kan ook knoppen bevatten van de afstandsbediening die met uw apparatuur werd meegeleverd.*

## **Afspelen op een videorecorder of dvd-speler**

U kunt uw apparatuur inschakelen, het afspelen starten en stoppen en vooruit- en achteruitzoeken met de afstandsbediening. Een videocassette of dvd uitwerpen via het bedieningspaneel van de apparatuur.

- > Druk op **DVD** om uw dvd-speler in te schakelen en het afspelen te starten.
- > Druk op **◀** of **▶** om vooruit en achteruit te zoeken.
- > Druk op **STOP** om de weergave te pauzeren.
- > Druk op **PLAY** om het afspelen te hervatten, of ...
- > ... Druk op **STOP** om het afspelen helemaal te stoppen.
- > Druk **•** om de televisie stand-by te zetten.

*Als uw apparatuur over een automatische stand-byfunctie beschikt die de apparatuur uitschakelt wanneer de weergave is gepauzeerd of gestopt gedurende een bepaalde periode, dan kunt u de apparatuur heractiveren door op een andere bronknop op uw afstandsbediening te drukken, bijvoorbeeld TV, gevolgd door V.MEM of DVD.*

## **Hier en nu opnemen op een videorecorder**

U kunt een rechtstreekse opname maken van een programma vanaf elke gewenste bron of kanaal. U kunt bekijken wat u aan het opnemen bent, een andere bron selecteren of de televisie stand-by zetten – de opname wordt gewoon voortgezet.

- > Druk op **Opnemen** om een opname te kunnen starten. (Beo4: Druk op **LIST** en beweeg de navigatieknop naar boven of naar onderen om **RECORD** te selecteren, en druk vervolgens op de **middelste** knop).
- > Druk nogmaals op **Opnemen** om het programma dat momenteel wordt uitgezonden op te nemen. (Beo4: Druk nogmaals op de **middelste** knop.)
- > Wanneer de opname op de televisie wordt gestart, verschijnt **RECORD** kort op uw scherm.
- > Tijdens deze opname kunt u op **DTV** drukken om over te schakelen naar een andere bron dan de bron die wordt opgenomen, of ...
- > ... druk op **•** om de televisie stand-by te zetten - de opname loopt verder.

## *Terugkeren naar uw opname ...*

- > Druk op **V MEM** om over te schakelen op de videorecorder.
- > Druk tweemaal op **STOP** om de opname volledig te stoppen.

*Om een geslaagde opname te verzekeren, moet u ervoor zorgen dat de videorecorder staat ingesteld op de juiste input. Als u probeert over te schakelen op een andere tv-bron tijdens het opnemen, verschijnt **OPNAME** op het scherm.*

### **Video opnemen ...**

Een timeropname moet ofwel worden ingesteld via schermmenu's voor de bron waarvan u wilt opnemen, ofwel via de eigen menu's van de videorecorder. In het tweede geval moet u de eigen afstandsbediening van de videorecorder gebruiken. De functie *Record lock* kan u helpen ervoor te zorgen dat er een signaal beschikbaar is tussen de bron en de videorecorder wanneer de timeropname is ingesteld.

Om een opname te maken op een tweede videorecorder aangesloten op het AV2-aansluitgebied, moet u drukken op Opnemen2 op de Beo6. (Beo4: druk op LIST en beweeg de navigatieknop naar boven of naar onder tot RECORD2 verschijnt op het display en druk tweemaal op GO.) Druk op Opnemen2 en vervolgens tweemaal op STOP om de opname te stoppen. (Beo4: druk op LIST en beweeg de navigatieknop naar boven of naar onderen tot RECORD2 verschijnt op de display en druk vervolgens tweemaal op STOP.)

### **Opnemen vanaf de videorecordertuner**

De kanalen die u wilt opnemen, moeten worden opgeslagen in de videorecordertuner, evenals in de televisietuner. De opname wordt bediend door de videorecorder. **Algemene informatie over opnemen vindt u in de met uw videorecorder meegeleverde gebruikershandleiding.**

- > Druk op **V MEM** om over te schakelen op de videorecorder.
- > Druk tweemaal op **STOP** om de videorecorder indien nodig te stoppen.
- > Druk op **Opnemen** om een opname te kunnen starten. (Beo4: Druk op **LIST** en beweeg de navigatieknop naar boven of naar onderen om **RECORD** te selecteren, en druk vervolgens op de **middelste** knop.)
- > Druk op **Opnemen** om het opnemen te starten. OPNAME wordt weergegeven op het scherm. (Beo4: Druk nogmaals op de **middelste** knop.)

#### *Tijdens het opnemen kunt u ...*

- > ... op **•** drukken om de televisie stand-by te zetten. De opname wordt voortgezet.
- > op **V MEM** drukken om terug te keren naar de opname.
- > tweemaal op **STOP** drukken om de opname te stoppen.

*Om te garanderen dat de opname plaatsvindt, mag u niet vergeten de inputselectie correct in te stellen op de videorecorder.*

# Een audiosysteem aansluiten en bedienen

Als u een compatibel Bang & Olufsen-audiosysteem aansluit op de televisie via een Master Link-kabel, kunt u gebruikmaken van de mogelijkheden van een geïntegreerd audio-/videosysteem.

U kunt een cd op uw audiosysteem afspelen via luidsprekers aangesloten op de televisie of een tv-programma opzetten en het geluid naar de luidsprekers van het audiosysteem sturen.

U kunt uw AV-systeem in één ruimte plaatsen of verdelen over twee ruimten met in de ene ruimte de televisie en in de andere ruimte het audiosysteem met een set luidsprekers.

Als u uw audio-/videosysteem wilt integreren door Master Link te gebruiken, dient u ENERGIEBESP. op UIT te zetten, [zie pagina 40](#).

Niet alle audiosystemen van Bang & Olufsen zijn geschikt voor integratie met de televisie.

## Uw audiosysteem op de televisie aansluiten

*Sluit een BeoLink-kabel aan op de aansluitingen MASTER LINK op de televisie en het audiosysteem.*

### De AV-installatie programmeren met de Beo6

Als uw televisie deel uitmaakt van een audio-/videosysteem, dan moet u ze op de juiste optie instellen met de Beo6. Plaats het volledige systeem eerst in stand-bystand.

#### Option-instelling voor de televisie ...

- > Ga vóór de televisie staan.
- > Houd de knop **•** ingedrukt en druk tegelijkertijd op de **middelste** knop om het menu INSTELLINGEN op de Beo6 weer te geven.
- > Laat beide knoppen los.
- > Druk op **Optie Pgm** om het scherm Opties programmeren te openen op de Beo6.
- > Druk op de knop die overeenstemt met de zone waarin uw televisie is geplaatst, bijvoorbeeld **Tv-ruimte**.

#### Optie-instelling voor het audiosysteem ...

- > Ga voor het audiosysteem staan.
- > Houd de knop **•** ingedrukt en druk tegelijkertijd op de **middelste** knop om het menu INSTELLINGEN op de Beo6 weer te geven.
- > Laat beide knoppen los.
- > Druk op **Optie Pgm** om het scherm Opties programmeren te openen op de Beo6.
- > Druk op de knop die overeenstemt met de zone waarin uw audiosysteem is geplaatst, bijvoorbeeld **Audioruimte**.

*Als u de producten in de secundaire ruimte naar andere kamers verplaatst, laat dan uw Beo6-afstandsbediening opnieuw configureren door uw Bang & Olufsen-dealer.*

### De AV-installatie programmeren met de Beo4

U kunt uw in een AV-systeem geïntegreerde televisie op de juiste Option instellen met de Beo4. Plaats het volledige systeem eerst in stand-bystand.

#### Option-instelling voor de televisie ...

- > Houd de toets **•** ingedrukt op de Beo4 en druk op **LIST**.
- > Laat beide knoppen los.
- > Beweeg de navigatieknop naar boven of naar onderen om **OPTION?** te selecteren op het Beo4-display. Druk vervolgens op de **middelste** knop.
- > Beweeg de navigatieknop naar boven of naar onderen om **V.OPT** weer te geven op de Beo4-display en voer vervolgens het juiste cijfer in (**1, 2, 4, 5** of **6**).

#### Option-instelling voor het audiosysteem ...

- > Houd de toets **•** ingedrukt op de Beo4 en druk op **LIST**.
- > Laat beide knoppen los.
- > Beweeg de navigatieknop naar boven of naar onderen om **OPTION?** te selecteren op het Beo4-display. Druk vervolgens op de **middelste** knop.
- > Beweeg de navigatieknop naar boven of naar onderen om **A.OPT** weer te geven op de Beo4-display en voer vervolgens het juiste cijfer in (**0, 1, 2, 4, 5** of **6**).

>> Een audiosysteem aansluiten en bedienen

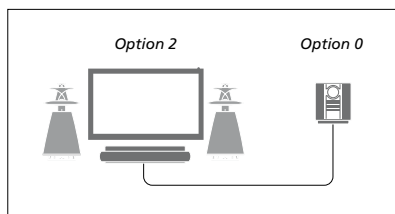

Als de televisie en een audiosysteem bij elkaar in één ruimte staan en alle luidsprekers zijn aangesloten op de televisie, stel dan de televisie in op Option 2 en het audiosysteem op Option 0.

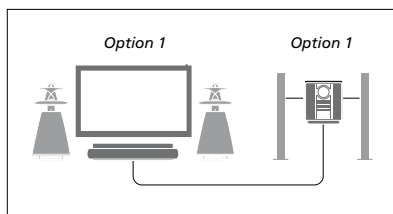

Als de televisie (met of zonder extra luidsprekers) en het audiosysteem (met een aangesloten set luidsprekers) zijn opgesteld in dezelfde ruimte, stel dan de televisie in op Option 1 en het audiosysteem op Option 1.

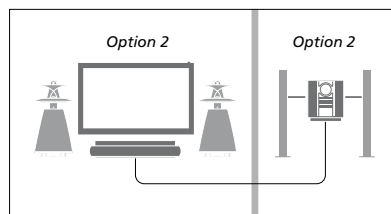

Als het audiosysteem is opgesteld in één ruimte en de televisie (met of zonder extra luidsprekers) in een andere ruimte, stel dan de televisie in op Option 2 en het audiosysteem op Option 2.

Meer informatie over Option 4, 5 en 6 [vindt u op pagina 60 en 62](#). Neem voor meer informatie contact op met uw dealer.



## Een audio-/videosysteem gebruiken

Als u het audiosysteem integreert met de televisie, kunt u kiezen via welke luidsprekercombinatie het audio- of videogeluid wordt weergegeven. Bovendien kunt u videogeluid opnemen op het audiosysteem.

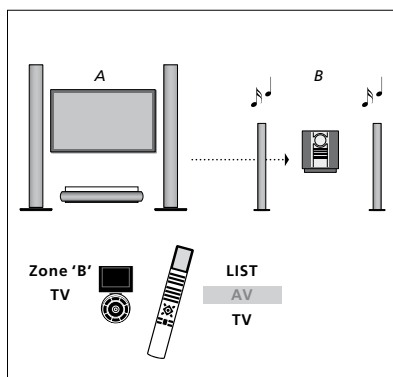

Als u het geluid van een televisiebron wilt beluisteren via de luidsprekers van het audiosysteem zonder het beeldscherm aan te zetten, selecteer dan de zone voor audiosysteempluidsprekers op de Beo6 en druk op een bronknop, bijvoorbeeld **TV**. (Beo4: Druk op **LIST** en beweeg de navigatieknop naar boven of naar onderen om **AV** te selecteren op het Beo4-display, druk daarna op **TV**.) De Beo6-instructie wordt links weergegeven en de Beo4-instructie wordt rechts weergegeven.

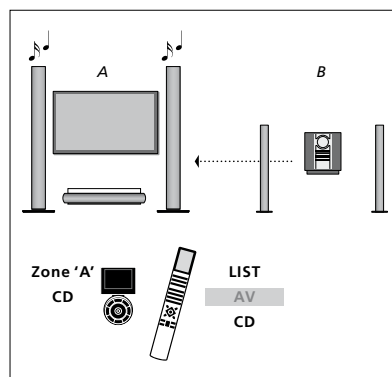

Als u het geluid van het audiosysteem wilt beluisteren via luidsprekers aangesloten op de televisie, selecteer dan de zone voor luidsprekers aangesloten op de televisie op de Beo6 en druk vervolgens op een knop voor een audiobron, bijvoorbeeld **CD**. (Beo4: Druk op **LIST** en beweeg de navigatieknop naar boven of naar onderen om **AV** te selecteren op het Beo4-display, druk daarna op **CD**.) De Beo6-instructie wordt links weergegeven en de Beo4-instructie wordt rechts weergegeven.

# Geluid en beeld doorgeven via BeoLink

Met het BeoLink-systeem kunt u beeld- en/of geluidssignalen door het hele huis verspreiden.

U kunt uw televisie in de woonkamer bijvoorbeeld koppelen aan een ander videosysteem of aan een stel luidsprekers in een andere ruimte, waardoor het mogelijk wordt om beeld of geluid te 'verplaatsen' naar een andere ruimte.

Als u een BeoLink-systeem hebt geïnstalleerd, kunt u kiezen of u de televisie in de primaire ruimte gebruikt, bijvoorbeeld in de woonkamer, of in een secundaire ruimte, bijvoorbeeld de studeerkamer of slaapkamer.

In sommige gevallen kan het nodig zijn om modulatorinstellingen op te geven.

## Aansluitingen in de secundaire ruimte

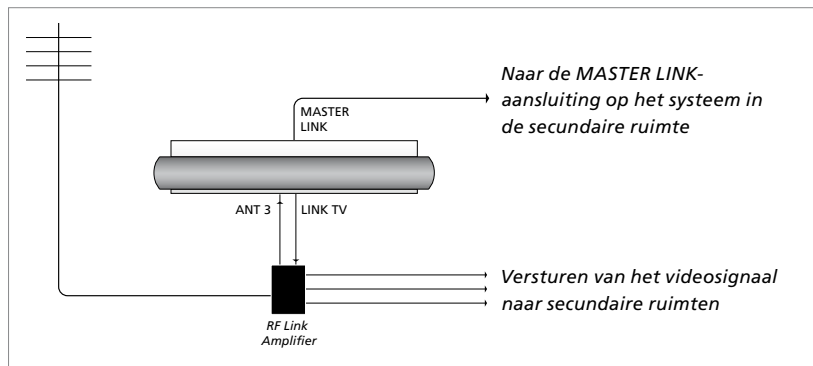

**De televisie in de primaire ruimte moet via een Master Link-kabel worden gekoppeld aan het systeem in de secundaire ruimte:**

- > Sluit de Master Link-kabel aan op de MASTER LINK-ingang op de televisie.
- > Als u ook videosignalen wilt doorsturen, sluit u een gewone antennekabel aan op de aansluiting LINK TV van de televisie. Leid vervolgens de antennekabel naar de RF Link-versterker en de Master Link-kabel naar de secundaire ruimte. Volg voor de aansluiting de handleiding van de apparatuur in de secundaire ruimte.

*Als er al een audiosysteem is aangesloten op de Master Link-aansluiting en u wenst meer apparatuur aan te sluiten, moet u met een speciaal verbindingskastje de Master Link-kabel splitsen en verbinden met de kabel uit de secundaire ruimte. Neem hiervoor contact op met uw Bang & Olufsen-dealer.*

*Een televisie in de primaire ruimte kan geen HDMI-, VGA- en Y – Pb – Pr-signalen sturen naar het systeem in de secundaire ruimte.*

*Als u de ENERGIEBESP. op AAN zet, kunt u de televisie of de bronnen ervan niet activeren vanuit uw secundaire ruimte. Master Link mag ook niet aangesloten zijn.*

## Systeemmodulator

Als u een audio-opstelling hebt, zoals een BeoLink Active/Passive, en u in dezelfde ruimte ook een niet-koppelbare tv wilt installeren, zet u de systeemmodulator op AAN. De fabrieksinstelling is AUTO. Deze dient te worden gebruikt als u een koppelbare televisie van Bang & Olufsen gebruikt.

### *De systeemmodulator inschakelen ...*

- > Open het menu TV-INSTELLINGEN en selecteer OVERIGE INSTELLINGEN.
- > Druk op de **middelste** knop om het menu OVERIGE INSTELLINGEN te openen en markeer AANSLUITINGEN.
- > Druk op de **middelste** knop om het menu AANSLUITINGEN te openen en markeer LINK.
- > Druk op de **middelste** knop om het menu LINK te openen en markeer MODULATOR.
- > Beweeg de navigatieknop naar links of naar rechts om AAN te selecteren.
- > Druk op de **middelste** knop om de instelling op te slaan, of ...
- > ... houd **BACK** ingedrukt om alle menu's te sluiten zonder op te slaan.

## Linkfrequentie

Als bijvoorbeeld een tv-kanaal in uw regio uitzendt op dezelfde frequentie als de in de fabriek afgestelde frequentie van het BeoLink-systeem (599 MHz), moet u de systeemmodulator afstemmen op een vrije frequentie. Wanneer u de linkfrequentie voor de televisie in de primaire ruimte wijzigt, moet u de frequentie voor de televisie in de secundaire ruimte aanpassen aan deze gewijzigde instelling.

### *De verbindingfrequentie wijzigen ...*

- > Open het menu TV-INSTELLINGEN en selecteer OVERIGE INSTELLINGEN.
- > Druk op de **middelste** knop om het menu OVERIGE INSTELLINGEN te openen en markeer AANSLUITINGEN.
- > Druk op de **middelste** knop om het menu AANSLUITINGEN te openen en markeer LINK.
- > Druk op de **middelste** knop om het menu LINK te openen en markeer FREQUENTIE.
- > Beweeg de navigatieknop naar links of naar rechts om een niet-gebruikte frequentie te vinden.
- > Druk op de **middelste** knop om de instelling op te slaan, of ...
- > ... houd **BACK** ingedrukt om alle menu's te sluiten zonder op te slaan.

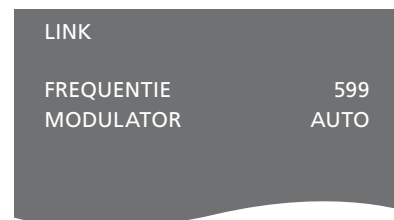

*Het menu LINK*

*Bij het afstemmen van de linkfrequentie in de secundaire ruimte, wordt er een testbeeld getoond. FIJNAFSTEMMING is alleen beschikbaar in opstellingen met een secundaire ruimte/Option 4.*

# Televisie in een secundaire ruimte

Als in uw huis BeoLink is geïnstalleerd en u plaatst de televisie in een secundaire ruimte, dan kunt u alle aangesloten systemen via de televisie bedienen.

Om de televisie in een secundaire ruimte te kunnen gebruiken, dient u de onderstaande procedure te volgen:

- 1 Sluit de televisie in de secundaire ruimte aan op de netstroom.
- 2 Stel met behulp van de afstandsbediening de televisie in de secundaire ruimte in op de juiste Option.
- 3 Koppel de televisie in de secundaire ruimte los van de netstroom.
- 4 Maak de nodige aansluitingen.
- 5 Steek de netstekker van de televisie in de secundaire ruimte weer in het stopcontact.

## Option-instelling

Om te zorgen dat het hele systeem correct functioneert, moet u de televisie in de secundaire ruimte instellen op de juiste Option voordat u aansluit op het systeem in de primaire ruimte!

### Met de Beo6 ...

- > Ga vóór de televisie in de secundaire ruimte staan.
- > Houd de knop **•** ingedrukt en druk tegelijkertijd op de **middelste** knop om het menu **INSTELLINGEN** op de Beo6 weer te geven.
- > Laat beide knoppen los.
- > Druk op **Optie Pgm** om het scherm **Opties programmeren** te openen op de Beo6.
- > Druk op de knop die overeenstemt met de zone waarin uw televisie is geplaatst.

### Met de Beo4 ...

- > Druk op **LIST** op de Beo4 terwijl u de knop **•** ingedrukt houdt.
- > Laat beide knoppen los.
- > Beweeg de navigatieknop naar boven of naar onderen om **OPTION?** te selecteren op de Beo4-display. Druk vervolgens op de **middelste** knop.
- > Beweeg de navigatieknop naar boven of naar onderen om **V.OPT** te selecteren op de Beo4-display. Druk vervolgens op **6\***.

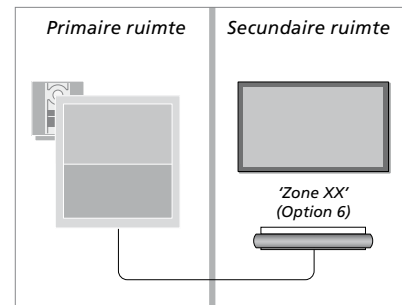

*\*Als u de televisie wilt gebruiken in een secundaire ruimte waarin al andere BeoLink-systemen zijn aangesloten, bijvoorbeeld luidsprekers, moet u de televisie instellen op Option 5.*

## Bediening in een secundaire ruimte

In de secundaire ruimte kunt u alle aangesloten systemen bedienen met de afstandsbediening.

### *Bronnen gebruiken die alleen beschikbaar zijn in een van de ruimten ...*

- > Druk op de toets voor de bron die u wilt gebruiken, zoals **RADIO**.
- > Bedien de geselecteerde bron op de normale manier.

### *Een bron uit de primaire ruimte gebruiken – het brontype is beschikbaar in beide ruimten ...*

- > Druk op **Link** om een brondisplay te openen. (Beo4: Druk op **LIST** en beweeg de navigatieknop naar boven of naar onderen om **LINK** te selecteren op de Beo4-display.)
- > Druk op de knop voor de bron die u wilt gebruiken, bijvoorbeeld **TV**.
- > Bedien de bron op de normale manier.

### *Een bron uit de secundaire ruimte gebruiken – het brontype is beschikbaar in beide ruimten ...*

- > Druk op de knop voor de bron die u wilt gebruiken, bijvoorbeeld **TV**.
- > Bedien de bron op de normale manier.

### *Stereogeluid in de secundaire ruimte ...*

*Gewoonlijk wordt geluid afkomstig van een videobron uit de primaire ruimte, zoals een set-top box, in mono doorgestuurd naar de secundaire ruimte. U kunt echter ook stereogeluid kiezen:*

- > Druk op **TV** om de televisie aan te zetten.
- > Druk op **AV** om een brondisplay te openen. (Beo4: Druk op **LIST** en beweeg de navigatieknop naar boven of naar onderen om **AV** te selecteren op de Beo4-display.)
- > Druk bijvoorbeeld op **DTV** om een bron te activeren die op het systeem in de primaire ruimte is aangesloten, zoals een set-top box.

Tijdens het gebruik van deze functie is geen doorgifte van andere bronnen uit de primaire ruimte naar andere systemen in de secundaire ruimte mogelijk.

*Het geluid in de primaire ruimte en de secundaire ruimte is soms niet gesynchroniseerd. In sommige gevallen kunt u het geluid synchroniseren door een bron te selecteren, vervolgens op **AV** te drukken en daarna de bron opnieuw te selecteren. (Beo4: Selecteer een bron, druk op **LIST** en blader naar **AV** op de Beo4-display door de navigatieknop naar boven of naar onderen te bewegen. Selecteer daarna de bron opnieuw.)*

*Als u overschakelt naar een andere bron in de primaire ruimte, kan het geluidsvolume wijzigen.*

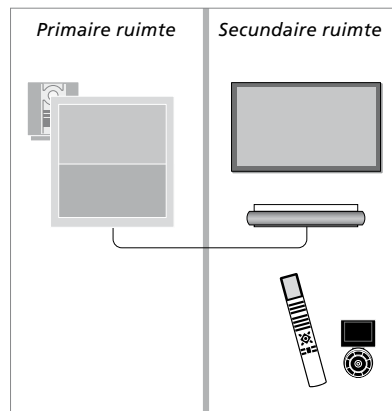

## Twee televisies in dezelfde ruimte

Als u uw televisie in een ruimte plaatst waarin al een andere Bang & Olufsen-televisie staat en beide apparaten kunnen signalen van de Beo4 ontvangen, dan moet u de Option-instelling van de televisie wijzigen. Zo voorkomt u dat beide televisies tegelijk worden ingeschakeld.

Wanneer u de Option van de televisie programmeert, koppel dan de televisie die u niet wilt programmeren los van de netstroom. Hiermee garandeert u dat alleen de televisie die u wilt programmeren de Option-programmering ontvangt.

### Eén afstandsbediening voor beide televisies

Opdat uw televisie correct zou werken, is het essentieel dat de televisie is ingesteld op de juiste Option. [Zie pagina 60](#) voor informatie over Option-programmering. Als u een Beo4 hebt, moet u uw televisie instellen op Option 4. Als u een Beo6 hebt, moet u de televisie instellen op de juiste zone\*.

#### Beo4 – De televisie bedienen in Option 4 ...

Doorgaans activeert u een bron, bijvoorbeeld TV, door eenvoudigweg op de betreffende bronknop op de afstandsbediening te drukken. Als u de televisie echter instelt op Option 4, moet u het volgende doen als u een Beo4 hebt:

- > Druk op **LIST** en beweeg de navigatieknop naar boven of naar onderen om **LINK** te selecteren op de Beo4-display.
- > Druk vervolgens op een brontoets, bijvoorbeeld **TV**.

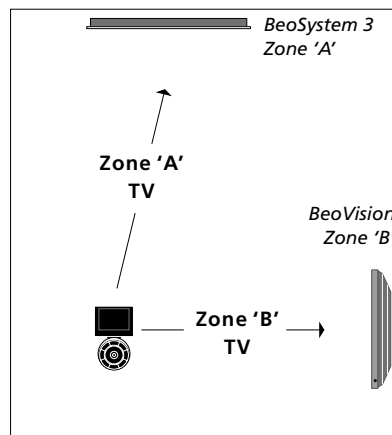

*Beo6-bediening.*

*\*OPGELET! Neem voor meer informatie over keuze van de zone contact op met uw Bang & Olufsen-dealer.*

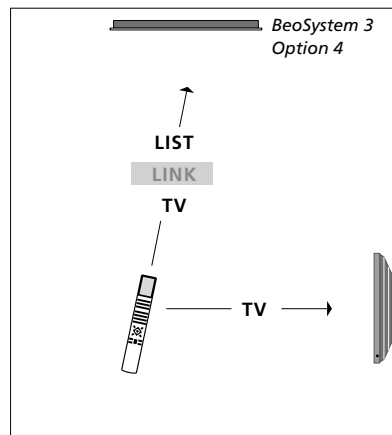

*Beo4-bediening.*